



ULTIMHEAT

HEAT & CONTROLS



ANSCHLUSSBLÖCKE AUS KERAMIK UND PA66

- Thermisch ansprechbare Vorrichtungen zur Branderkennung:
- Gehäuse und Zubehör für Tauchheizung und Temperaturfühler:

Siehe Katalog Nr. 9





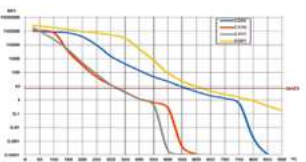

Siehe Katalog Nr. 11

Kontaktiere Uns



Wegen ständigen Produktverbesserungen dienen die hier gezeigten Zeichnungen und Beschreibungen nur zur Orientierung und können ohne Vorankündigung geändert werden.

Sektion 1	Zusammenfassung	P1-2
Sektion 2	 Geschichte der Anschlussblöcke aus Keramik	P3-10
	 Technische Einführung in Anschlussblöcke aus Keramik und PA66	P11-22
Sektion 3	Alphabetische und Referenztabellen	P1-P4

Anschlussblöcke aus Keramik				P1-30
Sektion 4		BA	250 V Anschlussblöcke aus Steatit, gegen Stromschlag geschützt, für Temperaturen bis max. 230 °C, Klemmen aus Messing, 4 mm ²	P3-4
		BU	450 V Anschlussblöcke aus Steatit, gegen Stromschlag geschützt, für Temperaturen bis max. 230 °C, Klemmen aus Messing, 4 bis 10 mm ² .	P5-7
		BU	450 V Anschlussblöcke aus Steatit, gegen Stromschlag geschützt, für Temperaturen bis max. 230 °C, Klemmen aus Messing, 16 bis 25 mm ² . Montierbar auf 16 x 3 mm Stange.	P8
		BL	450 V Anschlussblöcke aus Steatit, gegen Stromschlag geschützt, für Temperaturen bis max. 230 °C, rechteckige Klemmen aus Messing, 16, 25 und 35 mm ² , mit Direktdruckschrauben oder indirekter Druckplatte. Varianten in 35 mm ² montierbar auf 35-mm-Hutschienen nach DIN EN 50022.	P9-12
		BJ	450 V Anschlussblöcke aus Steatit, gegen Stromschlag geschützt, für Temperaturen bis max. 650 °C, gestanzte Klemmen aus Messing, Stahl, Nickel oder WNr. 1.4301 (X5CrNi18-10), mit 2 rechteckigen Eintrittslöchern 2 x 6 mm ² , mit Direktdruckschrauben oder indirekter Druckplatte. Verwendbar für Installationsdosen in Hochtemperaturanwendungen.	P13-14
		BK	750 V Anschlussblöcke aus Steatit, nicht gegen Stromschlag geschützt, für Temperaturen bis max. 650 °C, Klemmen aus Nickel mit Druckplatte, 6 bis 10 mm ² .	P15-16



Sektion 4		BK	750 V Anschlussblöcke aus Steatit, nicht gegen Stromschlag geschützt, für Temperaturen bis max. 650 °C, Klemmen aus Nickel mit Druckplatte, 16 bis 25 mm ² . Montierbar auf 16 x 3 mm Stange.	P17
		BK	750 V Anschlussblöcke aus Steatit, nicht gegen Stromschlag geschützt, für Temperaturen bis max. 650 °C, Klemmen aus Nickel mit Druckplatte, 35 bis 50 mm ² . Montierbar auf 35-mm-Hutschienen nach DIN EN 50022.	P18
		BCA BCB	750 V Anschlussblöcke aus Steatit, nicht gegen Stromschlag geschützt, für Temperaturen bis max. 650 °C, Klemmen aus Edelstahl, 2,5 mm ² bis 10 mm ² .	P19-23
		BCC	750 V Anschlussblöcke aus Steatit, für Temperaturen bis max. 650 °C, geschützte Klemmen aus Edelstahl, für feuerfeste Kabel, 1,5 mm ² bis 4 mm ² .	P24
		BY	230 °C runde Anschlussblöcke aus Steatit.	P25-26
		BM	Anschlussblöcke aus Keramik für Elektromotoren und Heizungen.	P27-28
		BZ	500 °C Keramikösen.	P29
		BH	Isolatoren aus Mullitkeramik mit niedrigem Alkaligehalt C 610 für ummantelte Heizelemente.	P30

Anschlussblöcke aus PA66

P1-10

Sektion 5		BF	Flache Anschlussblöcke aus PA66, T 200 °C.	P3-5
		BG	Erhöhte Anschlussblöcke aus PA66, T 200 °C.	P6-7
		66A	Schnellanschlussklemmen, Sattel, Einlegebrücken für Anschlussblöcke.	P8-9

Wegen ständigen Produktverbesserungen dienen die hier gezeigten Zeichnungen und Beschreibungen nur zur Orientierung und können ohne Vorankündigung geändert werden.



Geschichte der Anschlussblöcke aus Keramik

Wegen ständigen Produktverbesserungen dienen die hier gezeigten Zeichnungen und Beschreibungen nur zur Orientierung und können ohne Vorankündigung geändert werden.



Wegen ständigen Produktverbesserungen dienen die hier gezeigten Zeichnungen und Beschreibungen nur zur Orientierung und können ohne Vorankündigung geändert werden.



Historische Einführung für Keramik in Anschlussblöcken

Wegen ständigen Produktverbesserungen dienen die hier gezeigten Zeichnungen und Beschreibungen nur zur Orientierung und können ohne Vorankündigung geändert werden.

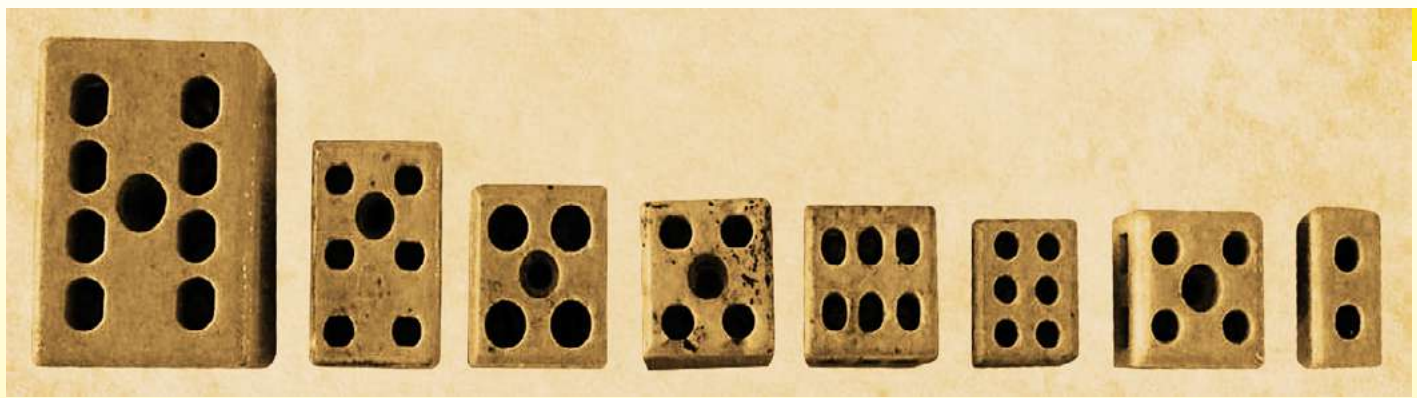

Anschlussblöcke aus Porzellan, 1930er bis 1950er Jahre (Ultimheat-Anschluss)

Porzellan

Hartporzellan stammt ursprünglich aus China. Sein Herstellungsprozess ist seit Jahrhunderten ein streng gehütetes Geheimnis. Es verdankt seine Eigenschaften wie Weißgrad, Feinheit, Temperaturbeständigkeit und Härte der Verwendung von zwei besonderen Mineralien, Kaolin (chinesisch „Gao Ling Tu 高岭土“, übersetzt „Erde aus Gaoling“, Name eines Ortes im Nordwesten der Provinz Jiangxi) und „Pu Tong Ci 普通瓷“ (im Deutschen Petuntse, übersetzt „gewöhnliche Keramik“). Kaolin ist ziemlich brüchig und Petuntse ist ein harter Stein. In Blöcken extrahiert, werden sie dann mit einem Wasserrad und einem Eisenhammer mit Hammerkopf aus Hartstein in Kies gebrochen und durch Rollen und Fallen von Steinbrocken in rotierenden Holzfässern oder Schleifscheiben zu feinem Pulver zerkleinert. Beide Maschinen wurden am häufigsten per Wasserkraft mithilfe eines Schaufelrads betrieben. Die Pulver werden dann in nachfolgende Wassertanks umgefüllt, wo sie von Verunreinigungen befreit werden, die sich durch Partikelzerkleinerung ablagern. Die feinsten Pulver werden zur Herstellung von Glasur verwendet. Mineralgemische mit unterschiedlicher Körnung werden dann geknetet und in Blöcken, sogenannten Ballons, ruhen gelassen. Dies ist die Phase der „Fäulnis“, die mehrere Tage andauert und in der eine chemische Umwandlung der Masse stattfindet. Laut Marco Polo ließen chinesische Porzellanhersteller den Verfall über mehrere Generationen wirken ...

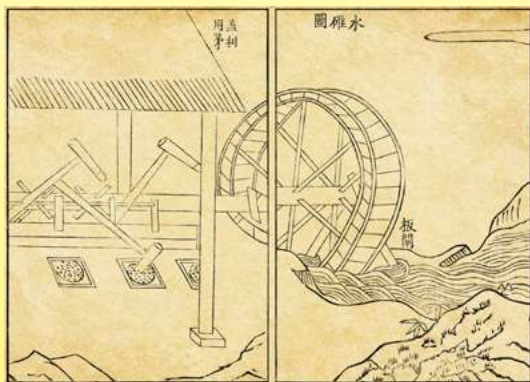

Wasserrad und Eisenhammer (chinesisch 水碓 shui dui) zum Mahlen von Mineralien (Tiangong Kaiwu, Song Yingxing 1637)



Mahlen von Kaolin mit Ochsenmühlen (1939, Vietnam, Wirtschaftsbulletin von Indochina)

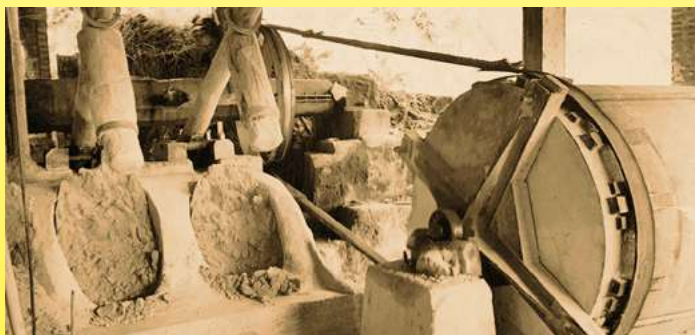

Herkömmliche Produktionsmaschinen ((水碓 shui dui) zur Erzeugung von Pulvern für die Herstellung von Elektroporzellan (Privatsammlung))

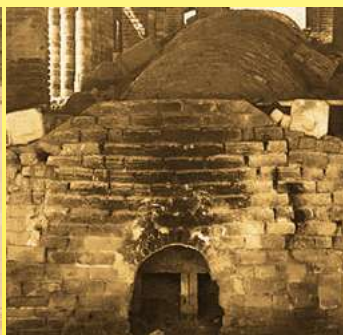

Traditionell chinesischer Drachen-Töpferofen (chinesisch 龙窑 lung-yao). Öffnung zum Beladen und Stapelmethode mit Elektroporzellan (Privatsammlung)



In Europa entdeckte der sächsische Chemiker Johann Friedrich Böttger das Geheimnis der Herstellung von Hartporzellan in den letzten Jahren des 17. Jahrhunderts, als er mit verschiedenen Tonerden experimentierte, um hochtemperaturfeste Schmelztiegel herzustellen. Die Herstellung wurde umgehend nach Meißen an die Elbe bei Dresden verlegt. Die Herstellung dieses Porzellans, seitdem bekannt als „Sächsisches Porzellan“, galt als Staatsgeheimnis und wurde besonders kontrolliert.

Daraufhin schilderte der Jesuitenmissionar Père François Xavier d'Entrecolles (mit einigen Ungenauigkeiten) in zwei Briefen von 1712 und 1722 die Porzellanherstellung, wie er sie in China entdeckt hatte. Kaolin war in Frankreich zu diesem Zeitpunkt noch unbekannt. Diese weiße Tonerde enthält bis zu 80 % Kaolinit mit der Summenformel $Al_2Si_2O_5(OH)_4$, wobei es der aktive Inhaltsstoff ist. Es ist hauptsächlich, die hohe Aluminiumoxidkonzentration, die dem Tonmineral einen hohen Schmelzpunkt, einen hohen Weißgrad und eine hohe Härte verleiht. Reinkaolin ist jedoch fast unerschmelzbar und nicht der einzige Bestandteil. Dementsprechend scheiterten europäische Wissenschaftler nach dem Import an der Porzellanherstellung, da sie die Bedeutsamkeit des zweiten nicht verstanden. Ihnen fehlte „Petuntse“, ein Hartstein aus Quarz und Feldspat.

In den Jahren 1727 und 1729 vertrat M. de Réaumur in zwei Mémoires de L'Académie der Académie des sciences in Paris die Auffassung, dass es sich bei dem unerschmelzbaren Kaolin nur um einen Bestandteil von mehreren handeln könne und dass der zweite Bestandteil, Petuntse, beim Schmelzen helfen würde, indem er als Binder fungiert und die Schmelztemperatur senkt. Auf dieser Grundlage gelang es ihm, Porzellan herzustellen. Da es zu diesem Zeitpunkt in Frankreich allerdings keine vergleichbaren Stoffe gab, änderte sich nichts.

Historische Einführung für Keramik in Anschlussblöcken



Fast 40 Jahre später, im Jahr **1766**, präsentierte der Comte de Lauraguais der Akademie Hartporzellan, ohne die Zusammensetzung preisgeben zu wollen. Im Jahr **1767** entdeckte die Frau von Doktor Darcet versehentlich das Kaolinfeld bei Saint-Yrieix-la-Perche in der Nähe von Limoges. Im Jahr **1768** prüfte die Académie des sciences das Material, im Jahr **1769** folgten Tests und **1771** wurde in Limoges mit den ersten Produktionen begonnen. Dies war der Ursprung der Porzellanindustrie im Limousin. Dann brachte Nicolas Christien De Thy of Milly den genauen Herstellungsprozess aus Dresden zurück, wo er die Möglichkeit hatte, verschiedene Fabriken zu besuchen. Er stellte die Beschreibung am 13. Februar **1771** der Académie des sciences vor. Daraus schuf er **1777** das Buch „Die Kunst Porcelain zu machen.“ Damit begann die Herstellung von Hartporzellan in Frankreich. Der König garantierte der Manufacture royale de porcelaine de Sèvres das Monopol auf die Herstellung. Die Revolution von **1789** setzte diesem Privileg ein Ende, die Produktion von Porzellan blieb allerdings weiterhin auf Gebrauchskeramik beschränkt. Die industrielle Porzellanherstellung in Frankreich war **1840** nur wenig erschlossen. Sie setzte sich erst **1880** mit den ersten Dampfmaschinen und der Feuerung von Kohle anstelle von Holz wirklich durch.

Die erste Verwendung in elektrischen Schaltkreisen: Die Ankunft des Telegrafen und der Porzellanisolatoren

Im Jahr **1729** teilte Stephen Gray als erster die Stoffe in elektrische Leiter und Nichtleiter ein. Seinerzeit benötigten elektrostatische Maschinen und Laborgeräte Elektroisolatoren. Zunächst wurde dafür häufig Glas verwendet. Die ersten Batterien verwendeten Glas als Behälter und als Isolator.

Die Ankunft des Telegrafen in den Jahren **1855** bis **1860** begründete den Anfang von glasierten Isolatoren aus Hartporzellan, die an Masten zur Befestigung von Telegrafenteilen verwendet wurden. Damals stellte sich heraus, dass die aus Porzellan besser isolierten als die aus Glas. In England probierte man Elfenbeinisolatoren aus, welche sich für diesen Zweck als hervorragend geeignet erwiesen. Glücklicherweise setzten sie sich genauso wenig durch wie die Knochenisolatoren, die ebenfalls in Betracht gezogen wurden.

Bereits **1860** verwendeten Telegrafenteile Zehntausende Porzellanisolatoren. Zwei Jahre später waren es Hunderttausende. Anschließend wurde Elektroporzellan zahlreichen Tests unterzogen, wobei jeder Hersteller seine eigene Rezeptur verwendete, die häufig vom Vorkommen der in der Nähe vorhandenen Erze abhängig war. Üblicherweise war es eine Mischung aus Kaolin, Ton, Quarz und Feldspat, die bei **1400 °C** gebrannt wurde. Kaolin und Ton machen die Mischung modellierbar, während Quarz entfettet. Der Feldspat, dessen Schmelzpunkt wesentlich unter dem der anderen Bestandteile liegt, sorgt für die Verglasung der Mischung. Die Bestandteile setzen sich im wesentlichen zusammen aus **50 % Kaolin, 25 % Feldspat und 25 % Quarz**. Es ist ein ausgezeichnete elektrischer Isolator, ist die meiste Zeit wasserdicht, säurebeständig und kann großen Temperaturschwankungen ohne Rissbildung standhalten. Die Glasur sorgt für eine glatte und porenfreie Oberfläche.

Auf der Weltausstellung von **1878** stellten bereits zwei Pariser Hersteller Porzellanisolatoren aus.

Drei Jahre später gab es **1881** auf der Internationalen Elektrizitätsausstellung in Paris bereits ein Dutzend Hersteller von Porzellanisolatoren für die Telegrafie, aber auch für elektrische Netze und Stromkreise, die nun verstärkter auftraten. Ab **1888** wurden Porzellanisolatoren allseitig an Strommasten für die Straßenbeleuchtung verwendet.

Ende des 19. Jahrhunderts wurde ihre Verwendung in den meisten Haushaltsgeräten immer häufiger: Lampenfassungen für Glühbirnen, Schaltkästen und Steckdosen, Stecker, Sockel und Halterungen für Heizwiderstände, Installationsdosen, Sicherungshalter usw.

Im Jahr **1892** wurde in Paris, in der Rue des Arquebusiers, die Firma Pertus gegründet, die mit der Herstellung von Keramikwerkstoffen für die Elektrotechnik begann. (Diese Firma wurde **2004** geschlossen.)

Auf der Weltausstellung von **1900**, wurde Elektroporzellan in vielen Formen ausgestellt: Isolierstücke, aber auch Glasuren für Isolatoren (Godin in Guise), gesinterte Heizstäbe aus leitfähigen Pulvern, Porzellanisolierstücke (Parvillée Frères).

Es ist erwähnenswert, dass die Pionierarbeit der Brüder Achille und Louis Parvillée in der Widerstandskeramik bereits **1900** in internationalen Fachzeitschriften in Deutschland und den USA ausführlich kommentiert wurde. Die Technologie der Sinterpulver für Hochtemperaturanwendungen, die sie in Paris in der Rue Gauthey 26 und nach **1898** in ihrer neuen Fabrik in Cramoisy (Oise) entwickelten, führte zu einem Siliziumkarbid mit Wärmewiderstand bei sehr hohen Temperaturen wie Silit um **1913**, Global um **1926**.

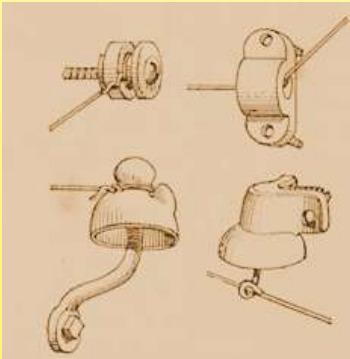

1881 Porzellanisolatoren für die Elektrizitätsverteilung und batteriebasierte Klingelanlagen (Dictionnaire des termes employés dans la construction, Pierre Chabat)



1885 Elektroisolatoren aus Porzellan (La physique moderne. L'électricité dans la maison, É. Hospitalier)



1918 Parvillées Isolatoren und Heizgeräte (Revue Générale de l'électricité)

Das Erscheinen von elektrisch isolierten Reihenklammern aus Porzellan

Im Jahr **1905** gewann der Wettbewerb mit der zunehmenden Anzahl elektrischer Anwendungen von Porzellan an Bedeutung, und der Preis fiel stark. Der Wettbewerb mit deutschen und österreichischen Herstellern war scharf.

In Deutschland wurde die Herstellung von kleinem elektrisch isolierendem Porzellan mit benetzten Pulvern durchgeführt, die durch manuelle Stoß- oder Pedalpressen verdichtet wurden. In Frankreich wurde diese Technologie 1890 von der Firma Gardy erfunden, die in Argenteuil Elektroporzellan mit Stahlschnitten herstellte. Das Verfahren umfasste die Herstellung eines mit einer Mischung aus Öl und Wasser befeuchteten Granulats: 0,2 bis 0,3 Teile Pflanzenöl, 1,0 bis 1,5 Teile Erdöl und 2 bis 3 Teile Öl. Wasser. 12 bis 17 Teile dieser Mischung wurden zu 100 Teilen Paste gegeben. (Diese Mischung wurde später durch Dieselöl ersetzt). Das feuchte Pulver wurde dann von Hand durch ein Sieb gesiebt. Die benötigte Pulvermenge wurde in Formen gefüllt und dort mit Presswerkzeugen verpresst. In der traditionell handwerklichen Version wurden die Stücke durch Schließen der Form gepresst und dann wurde mit einem Hammer darauf gehauen. Nach der Entformung wurde die Reihenklemme dann einige Tage lang trocknen gelassen, bevor sie glasiert und gesintert wurde. Bei diesem Verfahren kam es zu erheblichem Ausschuss: Aufgrund der Inhomogenität der Pulver, der ungleichmäßigen Mengen in der Form und des ungleichmäßig ausgeübten Drucks bildeten sich Risse, und das Porzellan war porös. Aus diesen Gründen hielten die damaligen Elektriker Porzellan für einen schlechten Isolator und nur die Glasur für isolierend. Zwischen **1902** und **1905** fehlte eine vollständige Analyse und ein Verständnis der Isoliereigenschaften von Elektroporzellan. (Untersuchungen von M.S. Watts in Transactions of the American Ceramic Society, IV, 1902, 86; La Ceramique, 1903, Seiten 3 und 19; Sprechsaal, 1903, Seiten 519 und 557)

Wegen ständigen Produktverbesserungen dienen die hier gezeigten Zeichnungen und Beschreibungen nur zur Orientierung und können ohne Vorankündigung geändert werden.



Historische Einführung für Keramik in Anschlussblöcken

Wegen ständigen Produktverbesserungen dienen die hier gezeigten Zeichnungen und Beschreibungen nur zur Orientierung und können ohne Vorankündigung geändert werden.

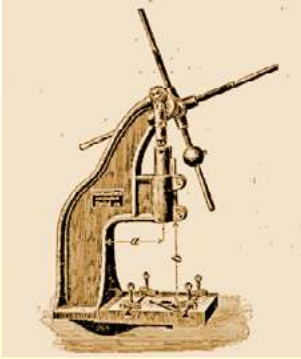

Manuelle Stoßpresse für Elektroporzellan aus Deutschland (1905 La Céramique Industrielle, A. Granger, Ultimheat Museum)



Pedalpresse für elektrisches Porzellan aus Deutschland (1905 La Céramique Industrielle, A. Granger, Ultimheat Museum)



Reihenklammen aus Porzellan, mit der Hammerpresse hergestellt: Manuelles Abfüllen von Nassgranulat (Privatsammlung) Trocknen von Elektroporzellan nach dem Pressen (Privatsammlung)

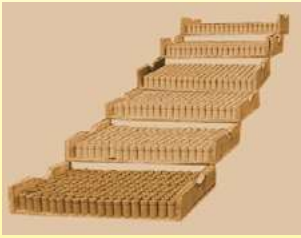

Trocknung von Porzellanisolatoren nach ihrer Herstellung mit der Hammerpresse (Privatsammlung)

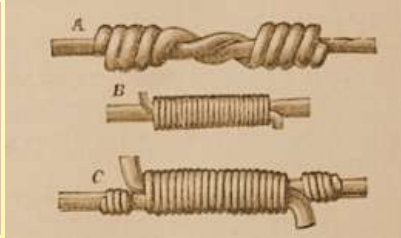

Die Verbindung von elektrischen Leitungen durch Kabelspleißen erfolgte 1892 (Manuel pratique de l'installation de la lumière électrique, (Privatsammlung von J.-P. Anney)

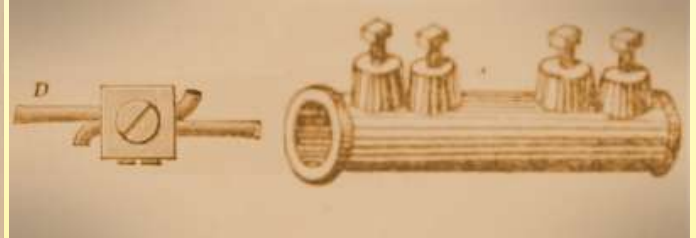

1892 Schraubklammen (Manuel pratique de l'installation de la lumière électrique, (Privatsammlung von J.-P. Anney)

Im Jahr **1911** wurde ein Buch gedruckt, auf das bei der Herstellung von Porzellanisolatoren häufig Bezug genommen wird: „Les substances isolantes et les méthodes d'isolement utilisées dans l'industrie électrique“, verfasst von Jean Escard. Wann immer der Autor Angaben zur durchschnittlichen Zusammensetzungen von Elektroporzellanen macht, sind die Daten über die Variabilität des spezifischen elektrischen Widerstands als Funktion der Temperatur fragmentiert und begrenzt. Dies verdeutlicht, dass auch für die Bauherren die Glasur wichtiger war als die Zusammensetzung des Porzellans. Der Text widmet nur 3 Zeilen der Verwendung von Porzellan in Schaltersockeln, Lampenfassungen und anderen kleinen Bauteilen. Auf Veranlassung des „Comptoir des fabricants de produits réfractaires“ wurde **1919** in Paris ein keramisches Prüflabor eingerichtet. Im selben Jahr tat sich Frédéric Legrand, ein Hersteller von Zierkeramik aus Limoges, mit Jean Mondot, dem Direktor der Firma Mondot, Vinatier und Jacquetty, zusammen, der seit **1905** in Exideuil in der Dordogne elektrische Schalter aus Porzellan für die Haushaltsbeleuchtung herstellte. Aus diesem Zusammenschluss ging die Elektrotechnikabteilung von Legrand hervor. In den **1920er bis 30er Jahren**, nach der Entwicklung der Elektrifizierung, entwickelte sich die Industrie für elektronische Bauteile enorm weiter, und viele andere Hersteller nahmen Reihenklammen aus Porzellan in ihren Katalog auf: Moor, Fournet, Bouchery, Samet, Pétrier, Thomson usw. Reihenklammen in kleinen Dimensionen, manchmal ohne Befestigungsbohrungen, wurden dann hauptsächlich für Leitungen im häuslichen Bereich der Beleuchtungsnetze verwendet und ersetzt mit Chatterton abgedecktes Spleißen. Einige hatten zwei Stellschrauben für jeden Treiber.

Im Dezember **1923** wurde in Ivry-Port bei Paris ein Labor für die Prüfung von isolierender Keramik eingeweiht, die elektrische Entladungen von bis zu einer Million Volt erzeugen konnte. (The Journal, 12. Dezember, 1923)

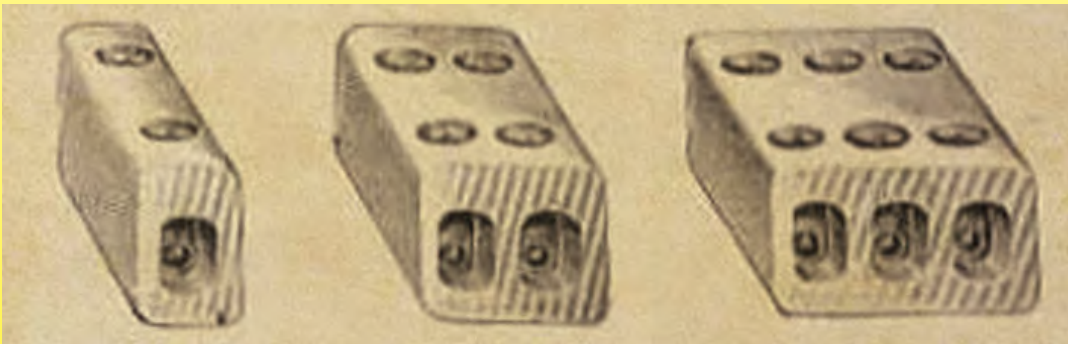

1925 Klammern: Eindraht, Zweidraht, Dreidraht ohne Montagebohrung (Petrier-Katalog, Ultimheat Museum)



1925 Zweidraht-Abzweigklamme ohne Bohrung (Thomson-Katalog, Ultimheat Museum)



1950 Klammern mit Befestigungsloch (Moor-Katalog, Ultimheat Museum)



1931 Installationsdosen und Anschlussklammern aus Porzellan (Maure-Katalog, Ultimheat Museum)

Historische Einführung für Keramik in Anschlussblöcken



Wegen ständigen Produktverbesserungen dienen die hier gezeigten Zeichnungen und Beschreibungen nur zur Orientierung und können ohne Vorankündigung geändert werden.



1933 Anschlussklemmen aus Porzellan mit und ohne Montagebohrung (Bouchery-Katalog, Ultimheat Museum)



1933 Abzweigklemme aus Porzellan ohne Bohrung (Fournet-Katalog, Ultimheat Museum)



1936 Anschlussklemmen aus Porzellan ohne Befestigungsloch (Samet-Katalog, Ultimheat Museum)

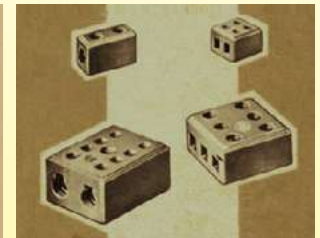

1963 Anschlussklemmen aus Porzellan mit und ohne Befestigungsloch (Legrand-Katalog, Ultimheat Museum)

Reihenklammen aus Porzellan wurden von Elektrikern wegen ihrer Ähnlichkeit, insbesondere mit der Zweidraht-Reihe von Legrand, als „Dominosteine“ bezeichnet. Aufgrund ihrer Form und ihres Weißgrades wurden sie auch „Zuckerwürfel“ genannt.

Sie wurden häufig für den Anschluss von Elektroherden und Öfen verwendet, welche sich in den 1930er Jahren stark verbreiteten. Das Befestigungsloch wurde entwickelt, um die Montage der Reihenklammen auf dem Metallblech zu ermöglichen. Diese neue Anwendung, besonders in Elektroherden, stieß jedoch wegen ihrer Temperaturbeständigkeit an Grenzen. Bei 150 °C verliert das Porzellan mit zunehmender Temperatur allmählich seine Durchschlagsfestigkeit. Oberhalb von 300 °C verändert es seine chemische Zusammensetzung, was es zu einem schlechten Isolator macht, dies gilt insbesondere für Elektroporzellan mit einem geringen Kaolinanteil.

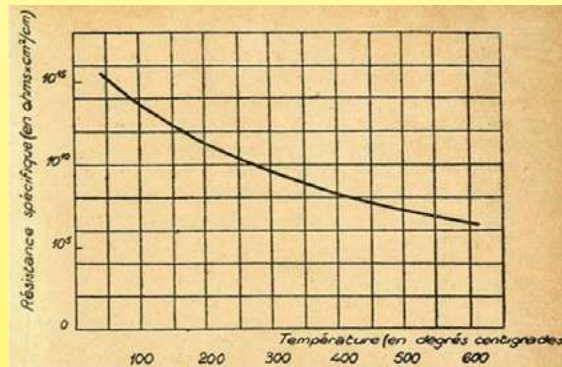

Änderung des spezifischen Widerstands in $\Omega\text{cm}/\text{cm}^2$ von Porzellan, abhängig von der Temperatur (logarithmische Kurve). Zwischen 20 °C und 300 °C wird der Widerstand durch 10.000 geteilt (1945 Matériaux électrotechniques modernes, Ultimheat Museum)

Entwicklung von Durchmessern und Querschnitten elektrischer Leiter

SECTION des câbles en millimètres carrés	COMPOSITION	DIAMÈTRE	
		du fil employé millimètres	des câbles millimètres
5,0	5 fils	1,14	3,2
10,0	10 —	1,14	4,0
19,0	19 —	1,14	5,7
20,0	20 —	1,14	6,0
25,4	19 —	1,3	6,5
31,4	11 —	2,0	8,0
34,5	10 —	2,0	8,6
40,7	13 —	2,0	8,8
44,0	14 —	2,0	8,9
50,2	16 —	2,0	9,4

1907 Durchmesser von elektrischen Kabeln (Agenda Dunod de l'électricité, Ultimheat Museum)

C = Constitution du conducteur.										D = Ampère par %,									
S = Section en %,										t = Température au-dessus de la température ambiante.									
A = Ampères totaux.										o = Échauffement au-delà de la température ambiante.									
c	s	t = 30° C		t = 50° C		t = 75° C		c	s	t = 30° C		t = 40° C		t = 50° C					
		A	D	A	D	A	D			A	D	A	D						
1 x 7/10 (1)	0,38	6,5	17,1	5,5	14,5	4	10,5	10 x 12/10	21,5	7,5	3,5	59	2,7	39	1,8				
1 x 9/10 (1)	0,64	7,5	11,7	6,5	10,1	5	7,8	10 x 14/10	29,3	9,0	3,1	70	2,5	45	1,6				
1 x 12/10	1,13	10	8,8	8,5	7,5	7	6,2	10 x 16/10	38	10,7	2,8	83	2,2	51	1,3				
1 x 16/10	2,01	14	6,9	12	6,0	10	5,0	10 x 18/10	48	12,5	2,6	95	2,0	58	1,2				
1 x 20/10	3,14	18,5	5,9	16,5	5,2	13,5	4,3	10 x 20/10	60	14,3	2,4	108	1,8	65	1,1				
1 x 25/10	4,91	23	5,1	22,5	4,6	17,5	3,6	37 x 16/10	74	16,5	2,2	125	1,7	73	1,0				
1 x 30/10	7,07	32,5	4,6	29	4,1	22	3,1	37 x 18/10	94	19,5	2,1	145	1,5	82	0,85				
1 x 34/10	9,08	39,5	4,3	34,5	3,8	25,5	2,8	37 x 20/10	116	22,5	1,9	165	1,4	90	0,75				
7 x 9/10	4,45	23,5	5,3	21	4,7	16,5	3,7	37 x 22/10	141	25,7	1,8	187	1,3	100	0,70				
7 x 10/10	5,5	27	4,9	24,5	4,4	19	3,5	37 x 24/10	167	29,9	1,7	210	1,2	110	0,65				
7 x 12/10	7,92	35,5	4,5	31,5	4,0	23,5	3,0	37 x 26/10	196	32,5	1,6	235	1,2	120	0,60				
7 x 14/10	10,8	45,5	4,2	39	3,6	27,5	2,6	37 x 28/10	228	36,5	1,6	260	1,1	130	0,55				
7 x 16/10	14,1	55,5	3,9	45	3,2	31,5	2,2	37 x 30/10	262	40,5	1,5	285	1,1	140	0,50				
7 x 18/10	17,8	66	3,7	52	2,9	35,5	2,0												

1933 Durchmesser von elektrischen Kabeln (Bouchery-Katalog, Ultimheat Museum)

In den frühen Tagen der Herstellung von elektrischen Kupferkabeln wurde es vorgezogen, die Drahtdurchmesserbereiche zu begrenzen. Der Kabelquerschnitt in mm^2 war nur die Folge der Drahtdurchmesser und nicht die Grundlage der Kabelabschnitte. Im Jahr 1910 wurde eine Reihe von Abschnitten von Leitern vorgeschlagen, welche mit denen der aktuellen Normen identisch sind: 0,75 mm, 1 mm, 1,5 mm, 2,5 mm, 4 mm, 6 mm, 10 mm, 16 mm, 25 mm, 35 mm, 50 mm.

(Aide-mémoire de poche de l'électricien par Ph. Picard, et A. David)

Dieser Standardisierungsversuch hielt jedoch nicht an. Es waren die Kabelhersteller, welche die Querschnitte entsprechend ihren Fertigungsanforderungen festlegten. Im Bouchery-Katalog von 1933, der festgelegten Spezifikationen aus Ausgabe 137 des „Union des Syndicats de l'Electricité (USE)“, gilt nicht mehr der Querschnitt als Referenz in der Serie, sondern der Leiterdurchmesser in zehntel Millimeter: 7/10; 9/10; 12; 10; 16; 10,20/10; 25/10; 30/10; 34/10 etc.

Im Jahr 1954 beginnt die Harmonisierung in mm^2 entsprechend dem Querschnitt für verdrahtete Leiter: 5,5 mm, 8 mm, 10 mm, 14 mm, 18 mm, 22 mm, 30 mm, 40 mm, 50 mm usw. Die starren Leiter sind immer in zehntel Millimeter angegeben: 12/10; 16/1; 20/10; 25/10; 31,5 / 10.



Historische Einführung für Keramik in Anschlussblöcken

Im Jahr **1963** definiert Legrand die folgenden Beziehungen für seine Reihenklempen aus Porzellan:

- 2,5 mm Durchmesser für 3-mm-Leiter
- 3,5 mm Durchmesser für 5,5-mm-Leiter
- 4,5 mm Durchmesser für 10-mm-Leiter
- 5,5 mm Durchmesser für 18-mm-Leiter
- 8,5 mm Durchmesser für 40-mm-Leiter
- 9,5 mm Durchmesser für 50-mm-Leiter

Im Jahr **1983** werden die Querschnitte der Drähte standardisiert, aus 3 mm wird 2,5 mm, aus 5,5 mm wird 6 mm, aus 18 mm wird 16 mm und aus 40 mm wird 35 mm. Die 4 mm und die 25 mm werden geschaffen.

Derzeit definiert DIN EN 60228 die Standardgrößen von Leitern in elektrischen Kabeln.

Steatit

Steatit war unter vielen Namen bekannt:

– Unter dem Namen Ollare-Stein oder Pot (vom lateinischen „Ollarius“, verwendet, um Töpfe herzustellen), weil die Feinheit seiner Körnung, seiner Maserung, Härte und Unveränderlichkeit im Feuer es erlaubten, die Töpfe und Kessel zu drehen. Diese Eigenschaft ist gegenwärtigen Künstlern immer noch bekannt, da der Werkstoff weich und leicht zu schnitzen ist.

– Unter dem Namen Talk für seine schmiegsame Pudervariante

– Unter dem Namen Steatit, um seine im Feuer gehärtete Variante zu beschreiben. In dieser Art beschreibt Johann Heinrich Pott¹, dass die Bewohner des Berges Fichtelberg diesen Stein vor **1700** durch Brennen härten, um ihn in einen polierten Zustand zu versetzen, kleine Kugeln oder Knöpfe zu machen und voll beladene Karren nach Nürnberg zu schicken.

(1) „Lithogéognosie, ou Examen chimique des pierres et des terres en général et du talc, de la topaze et de la stéatite en particulier.“ Französische Ausgabe von 1753.

Zu Beginn des 19. Jahrhunderts wurde es zur Herstellung von Kameen und anderen Dekorationsgegenständen verwendet.

Es waren die Industriellen der Region Nürnberg, welche die Besonderheit dieses Minerals bereits zwischen **1854** und **1855** nutzten, um nach dem Kochen eine harte und hitzebeständige Keramik für eine neue Anwendung zu erhalten: die Gasbrenner. Hauptlieferanten waren Johan Von Schwarz und Jean Stadelmann aus Nürnberg, die beide Haupteigentümer der damals einzigen bekannten Steatitminen waren. Sie waren in der Gewerkschaft der „Gasbrenner“ organisiert, zu der die 6 Nürnberger Hersteller sowie Lauboeck und Hitpert de Wunsiedel in Bayern gehörten.

Bereits im Januar **1856** hatte Johan Von Schwarz in Frankreich ein Patent für die Härtung von Speckstein und Aluminosilikate angemeldet.

Vierzig (40) Jahre lang fand Steatit keine andere industrielle Anwendung.

Um **1894** begann sich eine Karbidlampe zu entwickeln, welche eine unangenehme, sehr heiße Flamme erzeugte, welche die Brennerdüsen zerstörte. Auf der Weltausstellung im Jahr **1900** gewann der Pariser Ingenieur Louis M. Bullier eine Goldmedaille für seine im März **1895** patentierte Steatitgas-Karbid-Gasdüse. (Louis Bullier, Henri Moissans Mitarbeiter, war an der Produktion der ersten elektrischen Öfen zur Herstellung von Kalziumkarbid beteiligt und erfand die ersten funktionellen Brennerdüsen für Karbidlampen sowie ein industrielles Verfahren zur Herstellung von Kalziumkarbid.)

Wenig bekannt, außer für diese Anwendung, wird Steatit **1905** nur im Kurs von Professor A. Granger im Rahmen der Industriekeramik erwähnt. Seine jüngsten Anwendungen in der Elektrothermie und Beleuchtung waren noch zu begrenzt und neu.

Um **1907**, begann auch die „Société Française d'Articles en Stéatite“, 10 Place des Vosges, mit der Herstellung von Steatitteilen für elektrothermische Anwendungen.

Der Bedarf an Kfz-Zündkerzen- und Hochtemperaturisolatoren für elektrische Heizungen eröffnete neue Möglichkeiten.

Um sich auf diesem neuen boomenden Markt zu etablieren, erwarb die inländische Porzellanmanufaktur Philipp Rosenthal & Co. AG **1908** die Thomaswerke in Marktrewitz und begann damit ihre Geschäftstätigkeit im Bereich elektrotechnischer Keramik.

Im Jahr **1911** hielt Jean Escard (*) Speckstein für einen guten Isolator, welcher nur für kurze Zeit in elektrischen Isolierplatten und Zündkerzen Verwendung fand. In seiner Ursprungsform ein einfach zu bearbeitender Speckstein, aber mit begrenzter mechanischer Festigkeit ist er Porzellan und Marmor unterlegen. Seine Verwendung in Hochtemperatur-Backform wie Porzellan ist ihm offenbar nicht bekannt. (*: Isolierstoffe und Isolierverfahren für die Elektroindustrie)

Dank ihres technischen Fortschritts und der Qualität des Steatits aus ihren Minen behielt die deutsche Gewerkschaft Nürnberg eine nahezu weltweite Monopolstellung und kontrollierte die Preise für die Herstellung von Steatitteilen, Brennerdüsen, Isolatoren für Zündkerzen und für Heizwiderstände bis **1914**. Die Blockade des Ersten Weltkriegs verstärkte die Suche nach Erz außerhalb von Deutschland und beendete das Monopol. Allerdings blieb die Lobby der deutschen Hersteller intakt und förderte den Fortschritt Deutschlands in der elektrotechnischen Keramikindustrie.

Im Jahr **1921** begann Rosenthal die Zusammenarbeit mit dem Hersteller AEG zur Herstellung von Keramik. Und **1936** schlossen sich die beiden zusammen, um die Rosenthal Isolatoren GmbH zu gründen, die einer der wichtigsten Akteure in der Branche wurde.

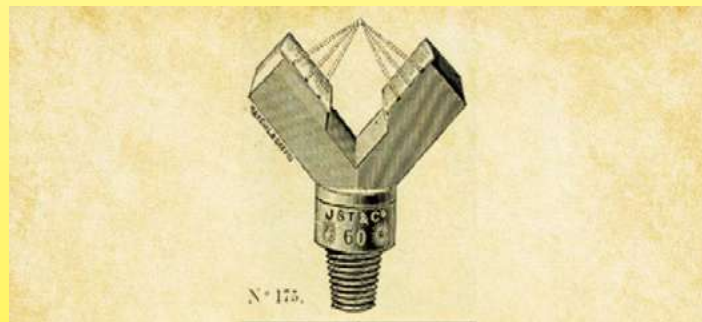

Gasbrennerköpfe aus Steatit von Stadelmann (1906, Catalogue des becs Hella, Ultimheat Museum)



Pariser Büro von Jean Stadelmann aus Nürnberg, (1908, Briefkopf, Ultimheat Museum)



Elektrothermischer Steatit von Pertus (Ultimheat Museum)

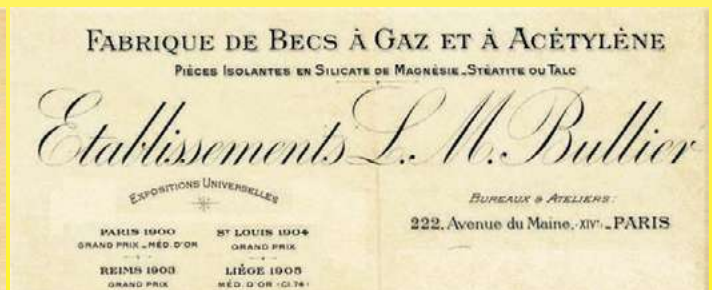

1912 L. M. Bullier, Paris, isolierende Steatitteile (Briefkopf, Ultimheat Museum)

Steatit wurde ab 21. November **1916**, zu einer kritischen militärischen Komponente, da Frankreich durch die Blockade das deutsche Steatit vorenthalten wurde, das für Zündkerzen von Autos benötigt wurde. Der Unternehmer Jules-Edouard Delaunay (88), Boulevard du Port-Royal, und der Chemiker Georges-Louis Dimitri (7), Rue Victor Considérant, meldeten in Frankreich das Patent Nr. 505.386 für die Herstellung von verdichtetem Steatit an. Dieses Patent wurde durch ein zweites mit der Nr. 498.015 vom 16. Juli **1918** ergänzt. Dieser Werkstoff erwies sich schnell als der perfekte Isolator für Autozündkerzen, aber auch für die Heizungen und Brennerdüsen der Gasbeleuchtung. Der Stoff bestand hauptsächlich aus 61,8 % Siliziumdioxid, 28,1 % Magnesiumoxid und 5,1 % Aluminiumoxid. Er kombinierte Härte, elektrische Isolation bei hohen Temperaturen und hohen Frequenzen sowie Hochtemperaturbeständigkeit.

Historische Einführung für Keramik in Anschlussblöcken



Im Jahr **1919** wurde eine Konkurrenzfirma „Industrial Steatite, Ets E. Robert and Co.“ in Montreuil-sous-Bois gegründet, die sich auf die Herstellung von Isolierteilen für elektrothermische Anlagen durch Pressverfahren spezialisierte. Jules-Edouard Delaunay und Georges-Louis Dimitri meldeten am 3. August **1920** die Marke Isolatite an, und dank der engen Beziehungen, die sie während des Krieges mit dem amerikanischen Unternehmer Major De Caplane unterhielten, wurde auch die Firma Isolatite Manufacturing Company, Inc. gegründet, die in wenigen Jahren zum größten amerikanischen Spezialisten für keramische Isolierungen in der boomenden Radioindustrie avancierte. Am 18. Oktober **1927** wurde nach dem Erfolg des Isolatite die S.A. L'Isolatite in der Boulevard Garibaldi 52 in Paris gegründet. In den Jahren **1925 bis 1930** befand sich die deutsche Industrie für Steatit und Industriekeramik vor allem in den Händen der „Steatit-Magnesia AG“ (Stemag AG), gegründet **1921** in Hollenbrunn bei Lauf am bayerischen Pegnitz, einem traditionsreichen Zentrum für Keramik und Steatit. Dieses Unternehmen, welches sich in Europa entwickelte, übernahm **1928** in England die Firma Steatite and Porcelain Products Ltd. in Stourport-on-Severn, Worcestershire. In Frankreich gründete diese Gruppe die Steatite-Magnesia-Fabrik in der Rue Lafayette 206 in Paris. Im Jahr **1970** wurde die Gruppe zunächst in die AEG eingegliedert. Dann wurde **1971** im Zuge der Zusammenarbeit zwischen Rosenthal und AEG die Rosenthal Stemag Technische Keramik GmbH gegründet. In Europa und den USA wurde zwischen **1930 und 1940** vielerlei elektrotechnische Keramik mit verschiedenen Eigenschaften entwickelt. Darunter auch: Sinterkorund, Isomar, Pyranite, Pyrodur, Calite, Calan, Frequenta, Ardostan, Sipa, Condensa, Kérafar, Rheostite, Calodure, Aloska, Morganite, Globar..... Jeder Hersteller von technischer Keramik, verlieh einem Produkttyp einen Namen. Das französische Unternehmen L. Desmarquest et Cie, welches sich seit Beginn des 19. Jahrhunderts auf Keramikriegel mit hohem Aluminiumoxidanteil spezialisiert hatte, begann mit der Herstellung von Isolatoren für Heizwiderstände unter dem Markennamen Ohmolithe.

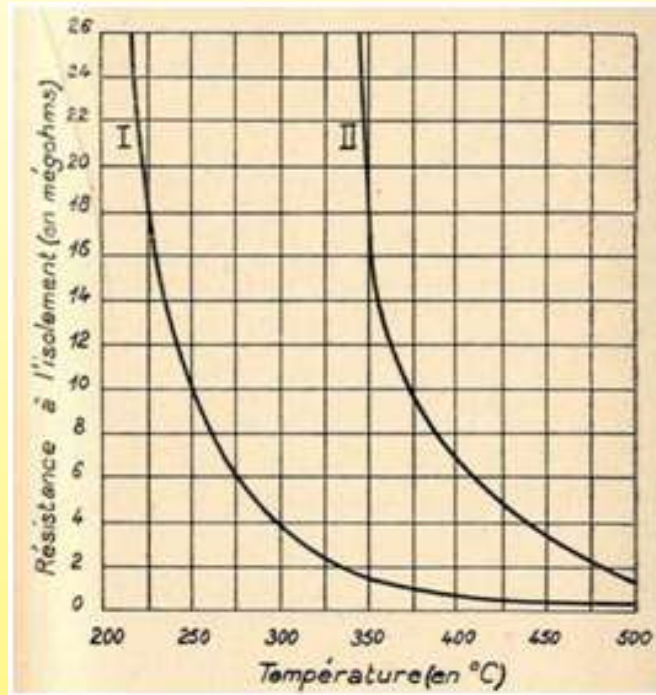

1945 Vergleich des Isolationswiderstandes zwischen Porzellan (I) und Steatit (II). Prüfung wurde mit identischen Proben durchgeführt. (1945 Matériaux électrotechniques modernes, Ultimheat Museum)

Unmittelbar nach dem Zweiten Weltkrieg sorgte Brennstoffmangel dafür, dass beim Heizen und insbesondere beim Kochen der Strom vorgezogen wurde, wobei Steatit sich zur bevorzugten elektrischen Isolierung für Hochtemperaturanwendungen entwickelte. Dank seiner thermischen und mechanischen Festigkeit (Vibration und Stoß) und seinen guten Isoliereigenschaften bei hohen Temperaturen (bis zu 600 °C) setzte sich sein Einsatz in einer Vielzahl von elektrotechnischen Branchen in Zündkerzen, Schaltanlagen, Heizelementen und Eisenbahnheizkörpern, Flüssigkeitsheizern, Heizungsschaltern, Isolierperlen, Kochplattensteckern (Sockeln) usw. durch.

Es wurde logischerweise für die Herstellung von Reihenklempen gewählt, die Temperaturen zwischen 250 °C und 300 °C standhalten.

Dieser Katalog von **1949** von Arthur Martin Elektroherde veranschaulicht die Verwendung von Dutzenden von Steatiteilen.

In bestimmten Anwendungen, in denen durch kondensationsbedingte Feuchtigkeit Staub auftreten kann, wurden die Teile manchmal glasiert. Je nachdem, in welcher Umgebung der Ofen zum Einsatz kam, war dieser weiß (reduzierende Atmosphäre) oder gelb (oxidierende Atmosphäre).

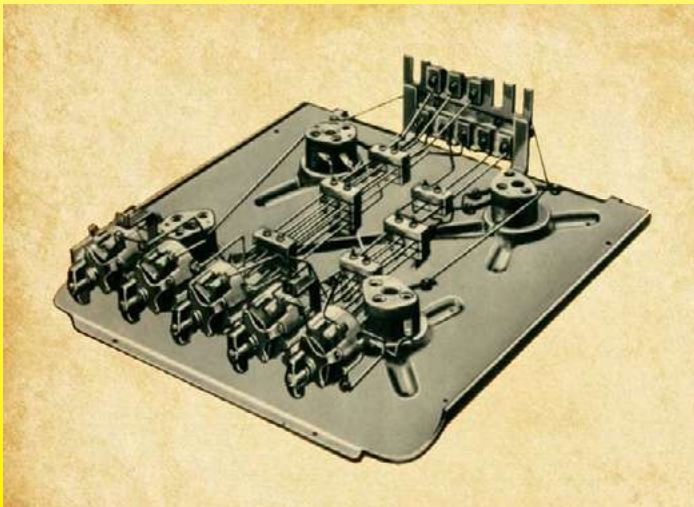

Elektrische Verkabelung der Oberseite eines Elektroherdes von Arthur Martin (Katalog 1949, Ultimheat Museum). Isolatoren aus Steatit und Porzellan sind allgegenwärtig



1938 Isolierteile aus Steatit für die Elektrothermie (1938 Katalog La Stéatite industrielle, Ultimheat Museum)

Wegen ständigen Produktverbesserungen dienen die hier gezeigten Zeichnungen und Beschreibungen nur zur Orientierung und können ohne Vorankündigung geändert werden.



Historische Einführung für Keramik in Anschlussblöcken

Automatisierung des Druckgußverfahrens von Keramik

Im Jahre 1930, begann die Isolantite Manufacturing Company, Inc. die Pressformen von Steatit durch modifizierte Pressmaschinen, welche ursprünglich für pharmazeutische Tabletten gebaut wurden, zu automatisieren, (James Millen, August 1937, QST (Zeitschrift) S. 65).

In den frühen 1960er Jahren erfand P. O. Brobosky in Russland eine neue Technik zum Spritzgießen von Steatiten und Keramik, welche als Niederdruckspritzguss bekannt ist. (P. O. Gribovsky: „Heißguss von keramischen Erzeugnissen“, 1961, Moskau Leningrad, GosEnergolzdlat)

Die Technologie des Spritzgießens stützt sich auf die Fähigkeit von Keramikmischungen, die aus speziellen Bindern auf Polymerbasis hergestellt und auf eine bestimmte Temperatur erwärmt werden, die Konsistenz von Modelliermasse zu haben und sich unter Druck in Metallformen einspritzen zu lassen. Wenn das Teil in der Form abgekühlt wird, verfestigt es sich und kann dann entformt und gesintert werden. Der Binder verdampft dann während des Sinterns.

In den 1970er Jahren wurden zwei Spritzgussverfahren entwickelt. Ihr Hauptunterschied ist die Art des temporären Binders und der damit verbundene Druck. Aufgrund dieser Unterschiede unterscheiden sich die zum Formen von Keramikbauteilen verwendete Ausrüstung und Entbinderprozess. Das erste Verfahren, das als Hochdruckspritzgießen bezeichnet wird, setzt thermoplastische organische Verbindungen ein, die bei Temperaturen von 150 °C bis 300 °C flüssig werden (Polypropylen, Polystyrol). In diesem Fall wird Keramikpulver mit diesem Binder in einem vorbestimmten Temperaturbereich weichgemacht, geschmolzen, abgekühlt und in Granulatform geschnitten. Dieses Granulat wird dann erhitzt und in die Spritzgussmaschine eingespritzt. Die Formgebung erfolgt bei relativ hohem Druck (5 bis 70 MPa) in Metallformen. Nach dem Entformen wird der hergestellte Grünling einem Entbinderprozess unterzogen, in dem der Binder thermisch ausgetrieben wird (auch Ausheizen bzw. Verglühen).

Ein anderes Verfahren, das Niederdruckspritzgießen, setzt thermoplastische organische Verbindungen ein, die bei relativ niedrigen Temperaturen zwischen 60 °C und 70 °C fließfähig werden. Der Hauptbestandteil dieses Bindersystems ist Paraffinwachs, das bei dieser niedrigen Temperatur schmilzt. Da die keramischen Polymerzusammensetzungen auf Paraffinbasis eine niedrige Viskosität und eine gute Fließfähigkeit, hohe Weichheit und plastische Eigenschaften bei geringen Temperaturen aufweisen, erfordern diese Mischungen nur niedrigen Druck (0,2 bis 0,7 MPa). In diesem Fall wird Keramikpulver mit diesem Bindersystem auf Paraffinbasis bei 60 °C bis 70 °C gemischt und weichgemacht. Dann wird die hergestellte Masse in die Metallformen eingespritzt. Sobald die Form abgekühlt ist, wird der Rohling ausgebracht. Das Paraffin verdampft dann bei hoher Temperatur in einem Ofen. Anschließend wird die Keramik gesintert.

Die ersten Hersteller von Spezialautomaten für die Anfertigung von Keramikteilen durch Niederdruckspritzgießen gab es in den 70er Jahren. Die älteste von ihnen ist die Peltzman Corporation, die 1978 in den USA gegründet wurde. Diese Verfahren revolutionierten die Herstellung von technischen Keramikteilen.

Die Ankunft von Duroplasten und Thermoplasten.

Die Ankunft der Duroplaste in den 1930er Jahren ermöglichte die Herstellung vieler elektrotechnischer Teile durch Thermokompression, ersetzte jedoch nicht die Keramik in den Reihenklemmen. In ihrem Katalog von 1932 beschreiben sich die Firma Maure als „einziges französisches Haus, das gegenwärtig einen Satz an Kleingeräten aus Bakelit® herstellt“. Das Unternehmen nutzte Bakelit® nur für Deckel und Dosen, Keramik wurde ausschließlich für Sockel und Halterungen von Klemmen verwendet.

Bakelit® war aber eine Revolution im Bereich der elektrischen Kleingeräte für alle Strukturelemente.

„Die Vermehrung, der in der Elektrotechnik verwendbaren Materialien in den letzten zwanzig Jahren, erschwert es Ingenieuren, alle deren Besonderheiten zu kennen ... mit sogenannten Kunststoffmaterialien, welche wir als Isolatoren oder Dielektrika verwenden, erfuhren elektrotechnische Anwendungen tief greifende Veränderungen.“ (1945 Matériaux électrotechniques modernes, Ultimheat Museum)

Die Ankunft der Thermoplaste um 1955 ermöglichte die Erfindung flexibler Reihenklemmen aus Nylon. Keines dieser Materialien ließ sich bei Temperaturen über 150 °C einsetzen.

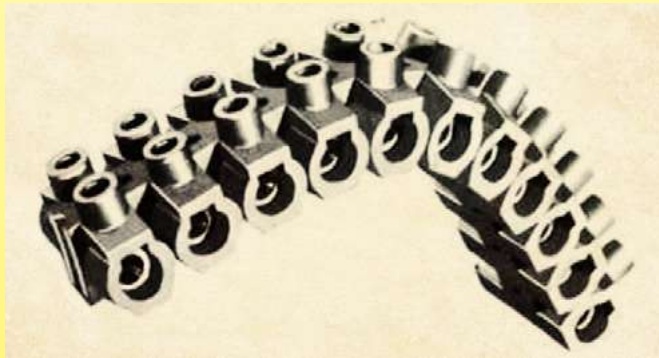

Reihenklemmen „Nylbloc™“
(1963 Legrand-Katalog, Ultimheat Museum)

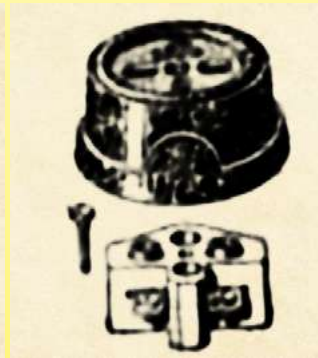

Steckdose mit Sockel aus Porzellan und
Abdeckung aus Bakelit®
(1932 Maure-Katalog, Ultimheat Museum)



Klemme aus Bakelit®
(1933 Bouchery-Katalog, Ultimheat Museum)

Verbreitung elektrischer Standards



1926 AP-EL-Gütesiegel (Société pour le développement des applications de l'électricité)



1932 APEL-USE-Kennzeichnung (Société pour le développement des applications de l'électricité und Union des Syndicats de l'Electricité)



1932 USE-Kennzeichnung auf Maure-Reihenklemmen aus Porzellan



1932 USE-Kennzeichnung für kleine elektrische Bauteile (Maure-Katalog)



1956 APEL-USE-NF-Kennzeichnung



1957 USE-Kennzeichnung gedruckt mit Standardnummer (C32) und Herstelleridentifikationsnummer (295)

Bereits 1887 veröffentlichte das „Journal du Gaz et de l'Electricité“ auf Antrag einer Versicherungsgesellschaft die erste bekannte Vorschrift über Sicherheitsvorschriften für die Installation elektrischer Beleuchtung. In dieser Regelung heißt es: „Die Größe der Drähte muss im Verhältnis zum durchfließenden Strom stehen, damit die Temperatur 80 Grad Celsius nicht überschreitet. Die Verbindungsstellen der Drähte müssen elektrisch und mechanisch einwandfrei sein.“ Leider ohne weitere Angaben.

Das Gesetz vom 13. Juni 1906 über die Verteilung von Energie fügte eine Notwendigkeit für zusätzliche Sicherheit hinzu, indem es festlegte, dass die Stromverluste durch die Isolierung 1/10000 des dort zirkulierenden Stroms nicht überschreiten dürfen. (Für einen Stromkreis mit 230 V, 10 A ergibt sich ein Isolationswiderstand von 230 kΩ).

Historische Einführung für Keramik in Anschlussblöcken



Im Jahr 1907 wurde ein elektrotechnisches Normungsgremium gegründet: Die Union des Syndicats de l'Electricité (USE) wurde auf Initiative des Berufsverbandes der Elektroindustrie und Elektrizitätswerke gegründet. Dieses Gremium führte schrittweise eine Standardisierung von Geräten, Bauteilen, Drähten und Kabeln durch.

Im Jahre 1915, wurde die SIF UNIS-France gegründet, welche Herstellern von Waren aus Frankreich verliehen wird.

Im Jahre 1922 gründete die Pariser Elektrizitätsverteilungsgesellschaft die „Société pour le développement des applications de l'électricité (APEL)“, welche ein erstes Gütezeichen für Haushaltsgeräte entwickelte. Dies galt jedoch nicht für Bauteile oder Kleingeräte.

Im Jahr 1925 wurde das USE-Gütezeichen vom Verband der Elektrogerätehersteller entwickelt. Es galt für elektrische Kleingeräte, einschließlich Reihenklemmen. Dies war aufgrund des zunehmenden Wettbewerbs zwischen den Herstellern, welcher die Qualität der Produkte beeinträchtigte, notwendig geworden.

Im Jahr 1927 wurde es das USE-APEL-Gütezeichen.

Die erste normative Regelung für Bauteile erschien 1928 in der USE-Veröffentlichung Nr. 67: „Regeln für die Einrichtung von elektrischen Kleingeräten mit einem Maximalstrom von 25 Ampere.“ Im dritten Abschnitt wurden eine Reihe von Spezifikationen für Reihenklemmen definiert: Isolierung, Raster, stromführende Teile, Unterteilung, Durchmesser der Klemmenbohrung, Drahtklemmung, Kupferquerschnitt, sowie elektrische Kontaktflächen.

Einige Reihenklemmen trugen das „USE“-Gütezeichen.

Gleichzeitig wurden Geräte in der Veröffentlichung Nr. 184 standardisiert: „Allgemeine und private technische Vorschriften für die Erteilung des USE-APEL-Gütezeichens für Geräte.“

Nach dem Erscheinen von Kunststoffen veröffentlichte die USE 1935 Nr. 46 „Prüfverfahren für gegossene Isolatoren“, welche 1941 durch die „Prüfverfahren für Kunststoffe im Elektrobau“ modifiziert und ergänzt wurde. Diese Tests definierten Methoden und Proben, welche die Grundlage für aktuelle Standards bilden.

Die USE wurde 1938 umbenannt: U.T.S.E „Union Technique des Syndicats de l'Electricité“,

Im Jahr 1939 erschien das Qualitätssiegel NF der Association Française de Normalisation (AFNOR), welches erst nach dem Zweiten Weltkrieg in Kraft trat. Die APEL fügte seinem Logo daraufhin das NF-Siegel hinzu.

In 1947 wurde aus der „Union des syndicats de l'électricité“ die „Union Technique de l'Electricité et de la Communication (UTE)“. Das USE-Logo für die Komponenten blieb unverändert.

Im Jahre 1951 wurden die Abmessungen von elektrischen Kupferleitern durch den Standard NF C19 geregelt. Die Bauverordnung für kleine Vorrichtungen wurde im Rundschreiben Nr. 67 beschlossen, Hausinstallationen durch die Norm USE 11 und dessen kreisförmige in Nr. 11.

Im Jahr 1957, wurde der Standard NF C11 geregelt, welcher besagt, dass **bei Anschlüssen in privaten Haushalten die Übergänge und Ableitungen der Leiter bevorzugt mit Schraubverbindungsvarianten oder dergleichen hergestellt wird**, wobei auf diese Weise versucht wurde, der Praxis, elektrische Kabelenden mit „Isolierband“ abzuschließen, ein Ende zu setzen.

Als sie in den frühen 1970er Jahren zum ersten Mal auf den Markt kamen, unterschieden die internationalen Normen für die elektrische Sicherheit von Haushaltsgeräten (IEC 60730 und IEC 60335) klar zwischen keramischen, thermoplastischen und wärme härtenden Isolatoren, wobei Keramik die besten Isolationseigenschaften besitzt, einschließlich eines CTI-Wertes von über 600, sowie vielen Testausnahmen. Sie gaben auch eine maximale Temperaturgrenze für Messinginnenteile (210 °C), vernickeltes Messing (185 °C), vernickelten Stahl (400 °C) und Edelstahl (400 °C) an. Ihre jüngsten Entwicklungen begünstigten die Keramik noch mehr.

1990 erschien der aktuellste Standard für elektrische Reihenklemmen: DIN EN 60998, insbesondere DIN EN 60998-2-1, „Verbindungsmaterial für Niederspannungs-Stromkreise für Haushalt und ähnliche Zwecke - Teil 2-1: Besondere Anforderungen für Verbindungsmaterial als selbständige Betriebsmittel mit Schraubklemmen.“ Dieser Standard definiert insbesondere mehrere kritische Parameter neu:

1. Die maximale Erwärmung der Klemmen durch den Joule-Effekt (45 °C) je nach Stromstärke.
2. Die Prüfstromstärke gemäß den Durchgangsabschnitten, welche an den Reihenklemmen einiger Hersteller zu finden sind. (24 A für 2,5 mm², 32 A für 4 mm², 41 A für 6 mm², 57 A für 10 mm², 76 A für 16 mm², 101 A für 25 mm²).
3. Leckleitungen und Strecken in der Luft, 4 mm für Netzspannung > 250 V und ≤ 450 V, sowie 6 mm für Netzspannung > 450 V und ≤ 750 V. Diese Abstände gelten zwischen Leitern unterschiedlicher Polarität, der Montagehalterung und möglichen Metallboxen, welche die Klemmen abdecken.
4. Der Mindestwert der Isolation, welcher größer als 5 MΩ sein muss.
5. Der Wert der dielektrischen Prüfspannung von einer Minute, der 2500 V für eine Reihenklemme von > 250 V bis ≤ 450 V betragen muss, und 3000 V für eine Reihenklemme von > 450 V bis ≤ 750 V.

Dieser Standard wurde durch DIN EN 60999-1 für Querschnitte größer als 35 mm² ergänzt.

Gleichzeitig erschien ein zweiter Referenzstandard für Reihenklemmen: DIN EN 60947-7-1 VDE 0611-1:2010-03, erstmals im Jahre 1989 erschienen, zuletzt im August 2009 aktualisiert, beschreibt Reihenklemmen für Kupferleiter in industriellen Anwendungen. Dieser enthält einen großen Teil der oben genannten Normen, jedoch insbesondere einen Artikel, welcher einen **minimalen Spannungsabfall von 3,2 mV an den Klemmen bei einer Intensität von 1/10 der maximalen Testintensität und Temperaturbedingungen festlegt**.

Bei Anschlüssen von 6 mm² und einer Stromstärke von 4,1 A entspricht dies einem Widerstand von 0,78 Milliohm. Bei Anschlüssen von 50 mm² und einem Widerstand von 0,21 Milliohm entspricht dies einer Stromstärke von 15 A.

Bei Reihenklemmen, die bei hohen Temperaturen betrieben werden sollen, ist **diese Spezifikation von entscheidender Bedeutung**.

In dieser Norm existiert der Schwellenwert für Luft- und Kriechstrecken von 450 V nicht. Die Schwellenwerte liegen bei 250 V, 400 V und 600 V.

Gut zu wissen ist, dass für beide Normen die maximale Umgebungstemperatur der Reihenklemmen im Normalbetrieb 40 °C beträgt, ausgenommen der T-Kennzeichnung, gefolgt von der Temperatur. Es gibt auch keine vorhergesagte Temperaturklasse über 200 °C.

Die Standards für Keramik

Bereits um 1900 begann die deutsche Industrie neben Steatit mit der Entwicklung von Hochtemperaturkeramiken, welche einen hohen Aluminiumoxidanteil besitzen (1900 Quincke, keramische Isolatoren für sehr hohe Temperaturen, XL, S. 101-102).

Nach Ende des Ersten Weltkrieges wurde Deutschland durch die Entwicklung dieser Branche schnell zum weltweit führenden Hersteller. Es war daher logischerweise diese Nation, welche als erste Standards für die Zusammensetzung und Eigenschaften von technischer Keramik setzte.

Im Jahr 1974 wurde die DIN VDE 0335-1 VDE 0335-1:1988-02 festgelegt: Spezifikationen für keramische Dämmstoffe, Klassifizierung, Pflichten und Typ. Keramiken werden nach ihrer allgemeinen Zusammensetzung und ihren Isoliereigenschaften in Gruppen eingeteilt. Insbesondere wurde die Entwicklung des Temperaturwiderstands klar definiert.

Im Jahr 1997 wurde DIN EN 60672-3 verabschiedet: Keramik- und Glasiolierstoffe, Anforderungen für einzelne Werkstoffe.

Wegen ständigen Produktverbesserungen dienen die hier gezeigten Zeichnungen und Beschreibungen nur zur Orientierung und können ohne Vorankündigung geändert werden.



Technische Einführung in Anschlussblöcke aus Keramik und PA66

Wegen ständigen Produktverbesserungen dienen die hier gezeigten Zeichnungen und Beschreibungen nur zur Orientierung und können ohne Vorankündigung geändert werden.



Wegen ständigen Produktverbesserungen dienen die hier gezeigten Zeichnungen und Beschreibungen nur zur Orientierung und können ohne Vorankündigung geändert werden.

Einleitung

Bestehende Normen adressieren das Problem der Temperaturbeständigkeit von Reihenklammen aus Keramik nur in äußerst geringem Umfang. Die Reihenklammen aus Porzellan wurden zuerst zu Beginn des 20. Jahrhunderts entwickelt und verwendeten Keramik als Isoliermaterial nur, weil es zu diesem Zeitpunkt keinen anderen wirtschaftlichen elektrischen Isolierstoff gab, der geformt werden konnte und eine ausreichende mechanische Festigkeit aufwies. Die Temperaturbeständigkeit in häuslichen Elektroinstallationen war nebensächlich.

Allmählich ist die Keramik jedoch den Kunststoffen in Alltagsanwendungen gewichen. Keramik (Porzellan und Steatit) wird nur dort eingesetzt, wo mechanische Festigkeit und Beständigkeit gegen hohe Temperaturen bevorzugt werden und mit Thermoplasten oder Duroplasten nicht erreicht werden können.

Die Normen befassen sich nur geringfügig mit diesen Anwendungen, und die in einigen Fällen vorgesehene T200-Kennzeichnung reicht für Porzellane nicht aus. Obwohl elektrische Normen einige offensichtliche Ausnahmen für die Prüfung von keramischen Isolatoren vorsehen, unterscheiden diese nicht zwischen verschiedenen Porzellanen und ignorieren ihre Isoliereigenschaften bei hohen Temperaturen. Gleiches gilt für die Temperaturbeständigkeit der für die elektrischen Klappen verwendeten Metalle.

In den vergangenen Jahren werden immer höhere Temperaturen benötigt, die weit über 200 °C liegen. So z. B. die Normen zum Feuerwiderstand von Kabeln: NFC 3270, DIN EN IEC 60331, DIN EN 50200, DIN VDE 0472-814, BS ISO 8434-2, BS 6387 A, B, C, S usw.

Diese Normen enthalten unterschiedliche Werte für Temperaturbeständigkeit im Bereich von **650 °C für 30 Minuten bis 950 °C für 180 Minuten**.

Die wenigen splitterhaften Informationen in Normen zur Widerstandsfähigkeit gegen hohe Temperaturen sind unzureichend: Beispielsweise gibt DIN EN 60730-1 (automatische elektrische Regel- und Steuergeräte) in Punkt 14-1 für Keramik eine Maximaltemperatur von 425 °C vor, für 6,35 vernickelte Flachstecker aus Messing 200 °C, für nicht vernickelte Klappen aus Messing 230 °C und für Stahl 400 °C. Darüber hinaus werden keine speziellen Temperaturen für Nickel erwähnt.

Um die Möglichkeiten von Reihenklammen aus Keramik richtig zu quantifizieren, hielten wir es für sinnvoll, den Technikabteilungen entsprechende technische Elemente zur Verfügung zu stellen.

Erster Abschnitt: Isolierteile von Anschlussblöcken

Elektrische und mechanische Eigenschaften von Porzellanen in Anschlussblöcken

Die in Reihenklammen und elektrischen Isolierteilen verwendeten unterschiedlichen Porzellane zeichnen sich durch ihre Zusammensetzung, ihre Herstellungsweise und insbesondere durch ihre isolierenden Eigenschaften (spezifischer Widerstand) in Abhängigkeit von der Temperatur aus. In Anwendungen mit Reihenklammen sind ihre dielektrischen Eigenschaften bei Hochfrequenz kein wichtiges Kriterium. Alle diese Porzellane sind nicht entzündbar und in elektrischen Normen mit einem CTI-Wert von mehr als 600 klassifiziert. Dies ist die höchste Klasse der Festigkeit gegen Ströme auf der Oberfläche.

Der Referenzstandard für diese Porzellane ist DIN EN 60672.

Die Porzellane der Gruppe C 100

Die Grundbestandteile der keramischen Werkstoffgruppe C 100 (Alkali-Aluminiumsilikatporzellan) sind Quarz, Feldspat und Kaolin, ähnlich dem Zier- und Haushaltsporzellan.

Porzellan C 111: Ein kieselsäurehaltiges Pressporzellan mit einer offenen Porosität von nicht mehr als 3 %, dessen Durchschlagsfestigkeit je nach Dichte variiert. Es muss glasiert werden, um seine Porosität zu überwinden.

Es hat eine hervorragende elektrische Isolierfähigkeit bei Raumtemperatur ($10^{11} \Omega\text{m}$ bei 30 °C), die auch bei 200 °C standhält ($10^6 \Omega\text{m}$), jedoch fällt sein spezifischer Widerstand rapide bei 300 °C und beträgt nur $100 \Omega\text{m}$ bei 600 °C.

Es ist das Älteste der elektrisch isolierenden Porzellane. Es wurde bereits Ende des 19. Jahrhunderts traditionell verwendet, um elektrisch isolierende Teile für Haushaltsanwendungen im Niedertemperaturbereich herzustellen: Schaltersockel, Lampenfassungen, Leiterstützen, elektrische Reihenklammen. Im glasierten Zustand lässt es sich einfach reinigen. Die Pressformen sind simpel im Aufbau und leicht mit einfachstem Equipment herzustellen. Obwohl es sich perfekt für den Einsatz bis 200 °C eignet, wird seine Verwendung bei höheren Temperaturen aufgrund des rasanten Verlusts seiner Isoliereigenschaften gefährlich. Es ist teuer aufgrund der manuellen Fertigungszeit, nur begrenzt automatisierbar und wird immer noch in Niedriglohnländern eingesetzt. Die Maßtoleranzen sind groß und die Ausschussrate pro Riss aufgrund ungleicher Dichte ist wesentlich.



Beispiele für Risse an Porzellan C 111

Porzellan C 110: Hierbei handelt es sich um ein Porzellan mit plastischer Formgebung, das spritzgegossen werden kann. Es verfügt über hervorragende Durchschlagsfestigkeit in der Größenordnung von 20 kV/mm. Da es nicht porös ist, muss es nur aus Gründen der vereinfachten Reinigung glasiert werden. Die Isolationseigenschaften entsprechen denen von C 111, d. h. $10^{10} \Omega\text{m}$ bei 30 °C, 10^6 bei 200 °C, und der spezifische Widerstand fällt abrupt bei 300 °C auf $100 \Omega\text{m}$ bei 600 °C.

Die Steatite der Gruppe C 200

Steatite unterscheiden sich von Porzellan durch ihren hohen Magnesiumoxidanteil (MgO) von etwa 26 bis 32 %. Der Rest besteht hauptsächlich aus Siliziumdioxid (SiO_2) und Flussmitteln. Es ist ein Material mit sehr guter Durchschlagsfestigkeit, das bei hohen Temperaturen gut isoliert und bis über 1000 °C formstabil ist.

Die typischen Formgebungsverfahren sind Trockenpressen, Extrudieren, Keramikspritzguss, Schlickergießen und Feuchtpressen. Durch Spritzgießen ergibt sich auch die plastische Formgebung bei gleichzeitig engsten Toleranzgrenzen.

Der Werkstoff wird bei 1400 °C gesintert und Steatit entsteht durch Kristallisation, Schmelzen und Auflösen während der Verglasung. Um kontaminationsfreie und leicht zu reinigende Oberflächen zu erhalten, kann Steatit auch glasiert werden.

Steatit C 210 sogenannter Niederspannungssteatit kommt in elektrothermischen Reihenklammen nur selten zum Einsatz. Er wird durch Feuchtpressen hergestellt und muss aufgrund seiner Porosität in der Größenordnung von 0,7 % glasiert werden. Er behält auch bei 600 °C ($1000 \Omega\text{m}$) gute Isoliereigenschaften.

Steatit C 220, der als normaler Steatit bezeichnet wird und keine Porosität aufweist, ist ein Steatit, der 1 bis 2 % Na_2O und 3 bis 6 % Aluminiumoxid und Flussmittel enthält. Wie bei C 210 beträgt sein spezifischer Widerstand $10^{10} \Omega\text{m}$ bei 30 °C, $107 \Omega\text{m}$ bei 200 °C und $103 \Omega\text{m}$ bei 600 °C.

Steatit C 221, auch Hochfrequenzsteatit genannt, weist eine Porosität von Null auf und unterscheidet sich von C 220 durch die Zugabe von 7 % Bariumoxid (BaO). Hochisolierend bei Raumtemperatur ($10^{11} \Omega\text{m}$), liegt sein bester spezifischer Widerstand bei 600 °C: $100000 \Omega\text{m}$, **tausendmal mehr als Porzellan**. Er kann per Spritzgussverfahren mit hoher Präzision geformt werden. Daher ist er der ideale Werkstoff für Reihenklammen, die hohen oder sehr hohen Temperaturen standhalten müssen. Er kann roh oder glasiert verwendet werden.

Die Porzellane der Gruppe C 600

Mullitkeramik mit niedrigem Alkaligehalt C 610 hat einen hohen Aluminiumoxidanteil (Al_2O_3) von etwa 60 %. Der Rest besteht aus Siliziumdioxid (SiO_2). Ihre Porosität ist Null. Sie hat eine hohe Temperaturwechselbeständigkeit mit bis zu 600 °C (10000 Ωm). Dank ihrer hohen mechanischen Festigkeit, vergleichsweise geringen Wärmedehnung und dadurch hohen Temperaturwechselbeständigkeit wird sie vorzugsweise eingesetzt bei Tragrollen in Hochtemperaturöfen und Thermoelementschutzrohren. Wegen Schwierigkeiten im Formprozess wird sie bei Anschlussblöcken nicht verwendet.

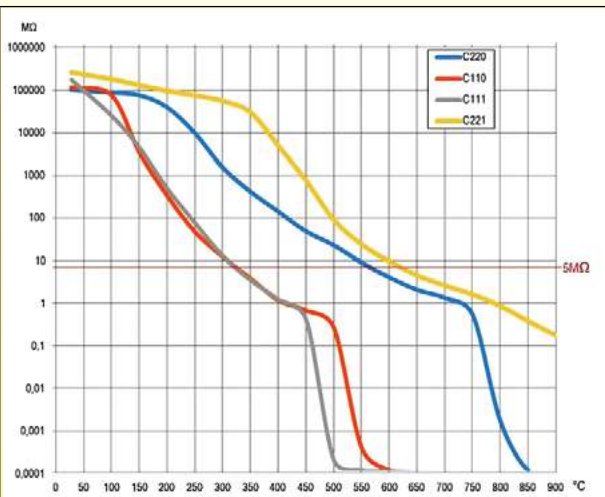

Variationskurven des Isolationswiderstands von Reihenklemmen in Abhängigkeit von der Temperatur, hergestellt aus verschiedenen Keramiken (C 110, C 111, C 220, C 221) mit einer Dicke von 2 mm. Der normative Grenzwert ist 5 M Ω .

Prüfen für den spezifischen Widerstand von Keramik in Abhängigkeit von der Temperatur (Ultimheat Labor)

Maximaltemperatur von Keramik in Reihenklemmen

Elektrotechnische Keramiken zeichnen sich durch eine hohe Temperaturbeständigkeit von bis zu 1400 °C, 1700 °C oder sogar höher aus. Bei Anwendungen mit elektrischen Reihenklemmen und Isolatoren ist jedoch der Isolationswiderstand entscheidend.

DIN EN 60998 sieht einen Mindestisolationswiderstand von 5 M Ω zwischen stromführenden und leiterberührenden Teilen wie z. B. einer Montageplatte vor.

Dieser Isolationswiderstand ist abhängig von:

- der Dicke der Isolierung an ihrer schwächsten Stelle,
- der Temperatur.

Unsere Reihenklemmen aus Keramik sind so konzipiert, dass sie an der dünnsten Stelle der Isolierung, d. h. zwischen den Befestigungsschrauben und den elektrischen Klemmen:

- mindestens 1,2 mm Wandstärke für Reihenklemmen bis 250 V,
- mindestens 2 mm Wandstärke für Reihenklemmen bis 450 V,
- mindestens 3 mm Wandstärke für Reihenklemmen bis 750 V aufweisen.

Bei diesen Werten und in Abhängigkeit vom Widerstandswechsel der Keramik und der Temperatur empfehlen wir folgende Grenzwerte:

- Für Porzellan C 111: 250 °C
- Für Porzellan C 110: 300 °C
- Für Steatit C 220: 550 °C
- Für Steatit C 221: 650 °C

Die Grenzwerte wurden so gewählt, dass sie bei 100 °C unter der Schwelle von 5 M Ω liegen (bei einer Wanddicke von 2 mm).

Elektrische und mechanische Eigenschaften von Kunststoffen in Anschlussblöcken

Diese Reihenklemme besteht aus einem speziellen hochwertigen Polyamid-Kunststoff PA 66, der ausgewählt wurde, um den besonderen Bedingungen ihres Einsatzbereichs zu genügen.

Die größte Schwierigkeit für eine Reihenklemme verursacht ein schlecht angezogener Leiter, dessen hoher Kontaktwiderstand eine Überhitzung der Klemme und ein Schmelzen des Kunststoffträgers verursacht. Die Schutzklasse mit der höchsten Überhitzungsbeständigkeit und einem GWFI-Wert (Glühdrahtentflammbarkeitsindex) von mehr als 960 °C für Kunststoffe. Isolierende Teile, die in unbeaufsichtigten elektrischen Geräten eingesetzt werden sollen, müssen laut den Angaben in Punkt 30-2-3-1 von DIN EN 60335-1 diese Schutzklasse erfüllen. Der von uns für diese Reihenklemmen verwendete Werkstoff hat einen GWFI-Wert von 960 °C – deutlich über den Mindestangaben dieser Norm. Dieser Kunststoff bietet mit einem CTI-Wert von mehr als 600 (Schutzklasse 1, die höchste) auch den besten Widerstand gegen Kriechströme.

Ein weiterer kritischer Faktor von Gehäusen, die für diese Anschlussblöcke vorgesehen sind und für den Einsatz bei heißer Umgebungstemperatur ausgelegt sind, ist die Wärmeformbeständigkeitstemperatur. Gemessen nach ISO 75 weist dieser Kunststoff bei einer Belastung von 1,8 MPa eine besonders hohe Wärmeformbeständigkeitstemperatur von 282 °C auf.

Material	Wärmeformbeständigkeits-temperatur laut ISO 75	Brennverhalten laut UL94	Mechanische Festigkeit laut DIN EN 572-2	Glühdrahtentflammbarkeitsindex (GWFI) laut DIN EN 60695-2-12
25 % glasfaserverstärktes Polyamid PA66 (schwarz)	282 °C (1,8 Mpa)	UL94 V-0 und UL94 V-5 je nach Wanddicke	150 Mpa	960 °C

Wärmeformbeständigkeitstemperatur laut ISO 75-2

Die Bestimmung der Wärmeformbeständigkeitstemperatur laut ISO 75-1 und 75-3 ist ein wichtiger Faktor für die Beurteilung der Fähigkeit von Kunststoffrohstoffen, einem Temperaturanstieg ohne Verlust der mechanischen Festigkeit standzuhalten. Dieser Wert wird von einigen Geräten und Handelsstandards verlangt. Um das beste Material für Anschlussblöcke aus Kunststoff auszuwählen, wurden die Tests bei einer Belastung von 1,8 MPa mittig bei einer Breite von 10 mm an einer Probe von 80 mm x 10 mm x 4 mm (Methode Af) durchgeführt. Die Wanddicke von 4 mm entspricht standardmäßig dem Wert, welcher der Wanddicke von Anschlussblöcken am nächsten kommt. Der Temperaturanstieg beträgt 2 °C pro Minute. Die Endtemperatur wird registriert, sobald die Formbeständigkeit 0,34 mm erreicht.

Technische Einführung für Anschlussblöcke aus Keramik und Polyamid



Wärmeformbeständigkeitstemperatur laut ISO 75



Prüfgeräte (Ultimheat Labor)



Prüflinge (Ultimheat Labor)

Die maximal zulässige Temperatur der Anschlussblöcke aus PA66 (Markierung „T“)

Die maximal zulässige Temperatur von einer Reihenklemme wird durch die mechanische Festigkeit der Teile bestimmt, welche die stromführenden Klemmen stützen. Hierbei wird berücksichtigt, dass sich die Klemmen durch den Joule-Effekt erwärmen können, sobald sie Strom führen. Dieser maximale Wärmewert, der laut DIN EN 60998 oder DIN EN 60947 erforderlich ist, liegt zusätzlich zur Umgebungstemperatur bei 45 °C. Die mechanische Festigkeit des Kunststoffes wird durch Prüfung laut DIN EN 60695-10-2 ermittelt. Entsprechend dieser Norm wird der Eindruck einer Druckkugel mit einem Durchmesser von 5 mm bei einer Kraft von 20 N nach einer Stunde bei der Prüftemperatur gemessen. Der Kugeleindruck darf einen Durchmesser von 2 mm nicht überschreiten. Eine mit T200 gekennzeichnete Reihenklemme sichert somit einen guten Halt der stromführenden Teile bei einer Temperatur von 200 °C + 45 °C = 245 °C.

Anmerkung: Bei Reihenklemmen aus Keramik wird dieser Test nicht verwendet. Es ist die maximale Temperaturbeständigkeit der Metallteile, die den Widerstand bei Raumtemperatur bestimmt.



Prüföfen (Ultimheat Labor)



Prüflinge (Ultimheat Labor)



Elektronenmikroskopische Messung des Kerbdurchmessers (Ultimheat Labor)

Prüfung der Entzündbarkeit laut UL94, durchgeführt in unserem Labor

Die Entzündbarkeit der Kunststoffe in den Anschlussblöcken wird getestet, um nachzuweisen, dass sich ein Brand nach deren versehentlicher Entzündung nicht ausbreitet, sondern selbstständig erlischt. Zertifizierungslabors verlangen gewöhnlich einen Schutzgrad von UL94 V-0 oder für einige Sonderfälle den höchsten Grad, UL94 V-5.



Prüfgeräte



Prüflinge vor der Prüfung







Prüflinge während der Prüfung laut UL94 V-0



Zweiter Abschnitt: Leiter und Drähte

Elektrokabel klassifiziert nach Aufbau ihrer Litzen

			
Klasse 1: eindrätig	Klasse 2: mehrdrätig	Klasse 5: feindrätig (umgangssprachlich „flexibel“)	Klasse 6: feinstdrätig (umgangssprachlich „hochflexibel“)

Die DIN-Norm DIN EN 60228 (1978) unterteilt die Drähte in elektrischen Leitern in vier Klassen:

Klasse 1, eindrätig: Der Leiter besteht aus einem einzelnen Draht und wird üblicherweise mit einem auf maximal 6 oder 10 mm² begrenzten Querschnitt hergestellt. Dieser Leiteraufbau ist für Festinstallationen vorgesehen.

Klasse 2, mehrdrätig für Festinstallationen: Kommt zum Einsatz bei Leitern mit einem Querschnitt von mehr als 6 oder 10 mm². Der Leiter besteht aus mehreren mittelgroßen Drähten. Dieser Leiteraufbau ist für Festinstallationen vorgesehen.

Klasse 5, feindrätig: Der Leiter besteht aus vielen dünnen Drähten. Dieser Leiteraufbau ist für den Anschluss mobiler Gerätschaften vorgesehen.

Klasse 6, feinstdrätig: Der Leiter ist flexibler als ein Leiter der Klasse 5.

Klemmen müssen je nach Nennquerschnitt den Anschluss von Leitern der Klassen 1, 2, 5, 6 respektieren, sofern es vom Hersteller keine abweichenden Angaben gibt.

Sofern nicht besonders gekennzeichnet, muss eine Klemme mit festgelegtem Maximalquerschnitt ein- oder mehrdrätige Leiter (Klassen 1 und 2) mit gleichem Querschnitt und feindrätige Leiter (Klassen 5 und 6) mit unmittelbar darunter liegendem Querschnitt aufnehmen können. Beispielsweise kann eine 10-mm²-Reihenklammer einen 10-mm²-Leiter der Klasse 1 oder 2 und einen 6-mm²-Leiter der Klasse 5 oder 6 aufnehmen.

Übereinstimmung der elektrischen Leiter nach metrischem und AWG-System

Zur Harmonisierung der verschiedenen seit Jahrzehnten nebeneinander bestehenden Normen zur Bezeichnung des Leiterquerschnitts, wie z. B. American Wire Gauge (AWG) (auch bekannt als Brown & Sharpe), Birmingham Wire Gauge (BWG), Standard Wire Gauge (SWG) (britische Kodierung für massiven Draht), Washburn & Moen Gauge, hat die internationale Norm IEC 60228 die folgenden Leiterquerschnitte definiert: 0,5 mm², 0,75 mm², 1 mm², 1,5 mm², 2,5 mm², 4 mm², 6 mm², 10 mm², 16 mm², 25 mm², 35 mm², 50 mm² usw. ..., bis zu 1000 mm².

Die in diesem Katalog erwähnten Reihenklammern beziehen sich daher auf diese Werte.

Exakte Äquivalente in mm² der AWG-Kennzeichnung elektrischer Leitungen aus massivem Draht

AWG	Durchmesser (mm)	Querschnitt (mm ²)	AWG	Durchmesser (mm)	Querschnitt (mm ²)	AWG	Durchmesser (mm)	Querschnitt (mm ²)
24	0,510	0,205	17	1,15	1,04	10	2,59	5,26
23	0,575	0,259	16	1,29	1,31	9	2,9	6,63
22	0,643	0,324	15	1,45	1,65	8	3,25	8,37
21	0,724	0,411	14	1,63	2,08	7	3,65	10,55
20	0,813	0,519	13	1,83	2,63	6	4,1	13,30
19	0,912	0,653	12	2,05	3,31	5	4,65	16,77
18	1,02	0,823	11	2,3	4,17	4	5,2	21,15

Tabelle zur Umrechnung AWG in metrisch, Querschnittangaben in mm²

Die Normenreihe DIN EN 60998 definierte Äquivalenzen für Klemmbereiche bei metrischen und AWG-Normen.									
mm ²	1,5	2,5	4	6	10	16	25	35	50
AWG	16	14	12	10	8	6	4	2	0

Anzugsdrehmomente in N m für Schraubklemmen gemäß DIN EN 60998 (gilt für Modelle, die in den Reihenklammern dieses Katalogs verwendet werden)

M 2,6	M3	M 3,5	M4	M5	M 6	M 8
0,4	0,5	0,8	1,2	2,0	2,5	4



Dritter Abschnitt: Metallteile von Anschlussblöcken

Elektrische Klemmen Materialien

Elektrische Klemmen werden üblicherweise aus Messing, Stahl, Edelstahl und Nickel hergestellt.

Drei Hauptfaktoren bestimmen, welche Klemme mit einem Anschlussblock verwendet wird:

- Widerstand gegen elektrischen Strom „der spezifische Widerstand“ bei verschiedenen Betriebstemperaturen.
- Die Schwankung der mechanischen Festigkeit in Abhängigkeit von der Temperatur ist von entscheidender Bedeutung für Reihenklammen, die bei Hoch- und Höchsttemperaturanwendungen zum Einsatz kommen.
- Die Kosten für den Rohstoff und dessen Verarbeitung.

Widerstand gegen Strom

Jede elektrische Klemme, durch die Strom fließt, wird durch den Joule-Effekt erwärmt. Umso größer der Nennquerschnitt, desto geringer der Widerstand. Je größer der Abstand zwischen den Klemmschrauben der Leiter, desto höher der Widerstand. Diese logische Regel ist die Grundlage für die Bauweise von Klammen. Der zweite Faktor ist der spezifische Widerstand, ausgedrückt in Ωm , der je nach Material stark variiert. Der Kehrwert des spezifischen Widerstands ist die elektrische Leitfähigkeit, ausgedrückt in Siemens pro Meter (S/m). Manchmal wird die Leitfähigkeit auch in Bezug zur Leitfähigkeit in reinem geglähten Kupfer ausgedrückt (in % von IACS [International Annealed Copper Standard]). Es kann festgehalten werden, dass die elektrische Leitfähigkeit von Edelstahl 12 Mal niedriger ist als die von Messing.

Eine weitere Eigenschaft dieser Metalle ist eine Erhöhung ihres spezifischen Widerstands bei steigender Temperatur. Bei hohen Betriebstemperaturen muss dieser Faktor bei der Bestimmung des Klemmenquerschnitts sorgfältig berechnet werden.

Tabelle mit Widerstand und Leitfähigkeit der gängigsten Metalle in Steckverbindern bei 20 °C

Einheiten	Kupfer	Messing CuZn40Pb2	Nickel	Stahl	Edelstahl WNr. 1.4301 (X5CrNi18-10)
Spezifischer Widerstand ρ bei 20 °C, ($10^{-8} \Omega \cdot \text{m}$)	1,67	7,1	8,7	14,3	73
Leitfähigkeit σ bei 20°C, in 10^6 S/m	5,8	1,4	1,15	0,7	0,14
Leitfähigkeit in % IACS	100 %	24 %	20 %	18 %	2 %

Einfluss der Temperatur auf die maximale Veränderung der Zugfestigkeit

Vergleich der variablen Zugfestigkeit beim Bruch von Kupfer, Messing CuZn₄₃Pb₃, SPCC Baustahl, Edelstahl WNr. 1.4301 (X5CrNi18-10) und Nickel 201 in Abhängigkeit von der maximalen Einwirkungstemperatur, die 90 Minuten lang aufrechterhalten wurde (in % des bei Raumtemperatur gemessenen Wertes)

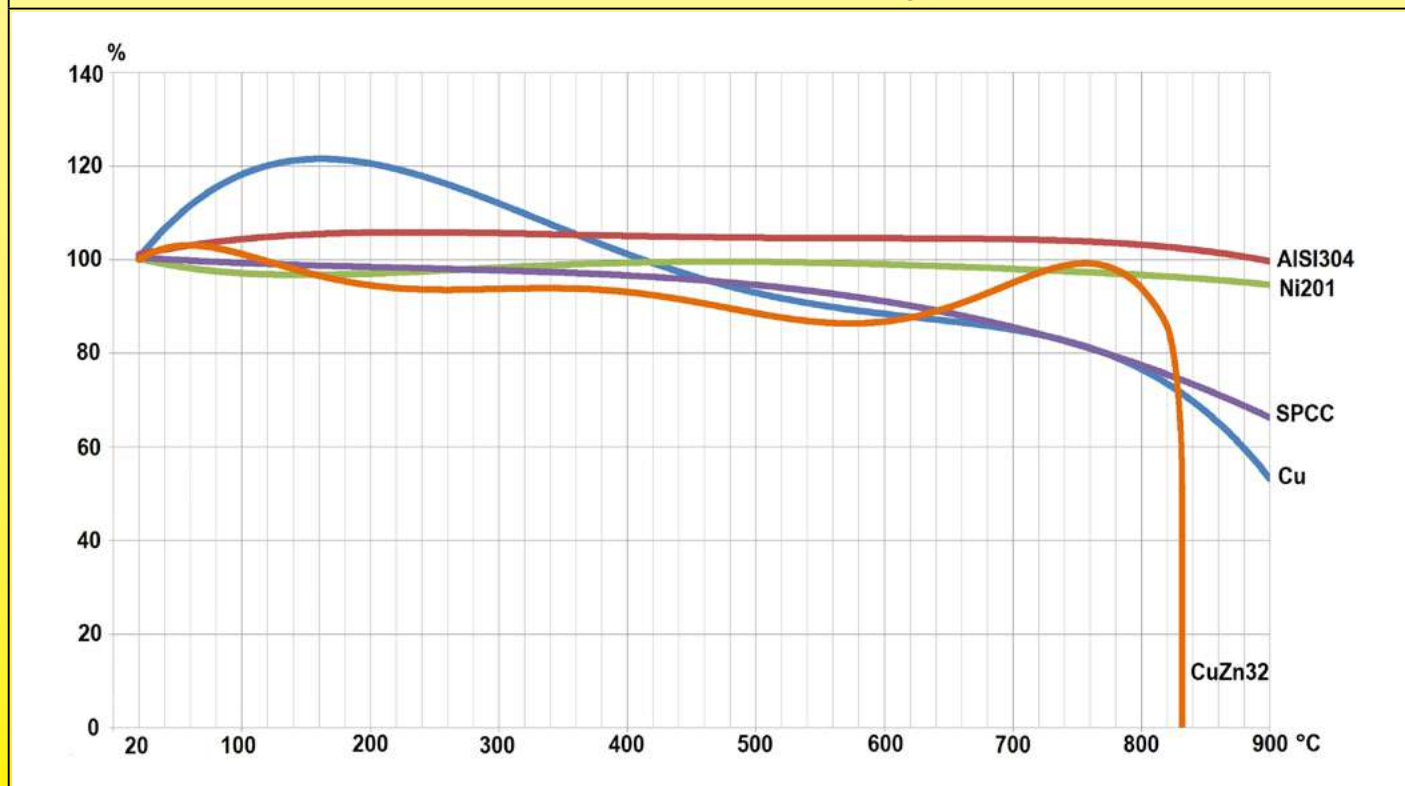

Kupfer und Stahl verlieren allmählich ihre mechanische Festigkeit mit nur noch circa 50 % bei 900 °C. Messing ist vergleichsweise stabil, erreicht jedoch seinen Schmelzpunkt kurz vor 900 °C. Edelstahl WNr. 1.4301 (X5CrNi18-10) und Nickel 201 zeigen bis 900 °C keine nennenswerten Unterschiede in ihrer mechanischen Festigkeit.

Wegen ständigen Produktverbesserungen dienen die hier gezeigten Zeichnungen und Beschreibungen nur zur Orientierung und können ohne Vorankündigung geändert werden.

Technische Einführung für Anschlussblöcke aus Keramik und Polyamid



Oxidation von Metallen nach Temperatur

Aussehen von Proben aus Messing, vernickeltem Messing, vernickeltem Stahl, Edelstahl WNr. 1.4301 (X5CrNi18-10) und Nickel 201, nachdem sie eine Stunde lang unterschiedlichen Temperaturen in einem elektrischen Ofen oxidierender Atmosphäre ausgesetzt wurden.

Material	Temperatur							
	200 °C / 392 °F	300 °C / 572 °F	400 °C / 752 °F	500 °C / 932 °F	600 °C / 1112 °F	700 °C / 1292 °F	800 °C / 1472 °F	900 °C / 1652 °F
Messing								
SPCC Baustahl								
Kupfer								
WNr. 1.4301 (X5CrNi18-10)								
Nickel 201								

Die Oxidschichten werden für Kupfer und Messing bei 400 °C, Stahl bei 500 °C und für Edelstahl WNr. 1.4301 (X5CrNi18-10) bei 900 °C unakzeptabel. Bei Nickel 201 tritt keine signifikante Oxidschicht auf.

Rohstoffkosten (verglichen mit kaltgewalztem Stahl mit niedrigem Kohlenstoffgehalt, Typ SPCC)

1	x 3,9	x 8,2	x 38
Kaltgewalzter Stahl mit niedrigem Kohlenstoffgehalt, Typ SPCC	WNr. 1.4301 (X5CrNi18-10) Edelstahl	CuZn40Pb2 Messing (CW617N)	Nickel 201

Unterschiedliche Leiterklemmen

Enden von Litzenleitungen		Klemmen				
		 Schraube mit gekerbter Vierkantscheibe	 Direktverschraubung	 Schraube mit Sattel und Federscheibe	 Schraube mit Sattel, Federscheibe und Schutzlasche	 Schraube mit Druckplatte
	Eindrähtiger Leiter (Klasse 1)	OK	OK	OK	OK	OK
	Mehrdrähtiger Leiter (Klasse 2)	OK	OK	OK	OK	OK
	Fein- oder feinstdrähtiger Leiter (Klasse 5 oder 6)	Zulässig	Nicht empfohlen	OK	OK	OK
	Verzinntes feindrähtiges Litzenende*	Nicht empfohlen	Nicht empfohlen	Nicht empfohlen	Nicht empfohlen	Nicht empfohlen
	Aderendhülse	OK	OK	OK	OK	OK
	Quetschkabelschuh in Gabelform	OK	Nein	OK	OK	Nein
	Quetschkabelschuh in Ringform	OK	Nein	OK	OK	Nein

* Das Ankleben von mehrdrähtigen oder miteinander verlöteten feindrähtigen Leitern wird nicht empfohlen, denn die Zinnlegierung kriecht.

Wegen ständigen Produktverbesserungen dienen die hier gezeigten Zeichnungen und Beschreibungen nur zur Orientierung und können ohne Vorankündigung geändert werden.



Schraubklemmen mit gekerbter Vierkantscheibe (werden hauptsächlich für Anschlussblöcke aus PA66 und einige aus Keramik verwendet)

- Abhängig von der Größe der Anschlussblöcke verwenden diese Klemmen Schrauben mit Nenndurchmesser M 3, M 3,5, M 4, M 5 und M 6. Ihre Merkmale:
- Fertigung: sehr geringes Materialgewicht, sehr geringe Fertigungsverluste. Es ist daher die umweltfreundlichste Klemme.
 - Die Verwendung von Schrauben mit einer unverlierbaren und gewölbten Vierkantscheibe ermöglicht das Einführen von 2 Drähten in jede Klemme, auch bei geringfügig unterschiedlichen Größen, ohne die Fixierung zu beeinträchtigen.
 - Die federnde Wirkung der Unterlegscheibe verhindert auch eine Lockerung durch Vibrationen.
 - Dieser Klemmentyp ermöglicht die Klemmkontaktierung von ein- und mehrdrähtigen Leitern, Quetschkabelschuhen in Gabel- und Ringform sowie Kabelschuhen.
 - Das Ende der Klemme ist nicht verborgen, somit ist die korrekte Einführung der Drähte eindeutig sichtbar.
 - Ein- oder mehrdrähtige Leiter lassen sich sehr effektiv befestigen und ihre Zugfestigkeit ist erheblich höher als in der Norm angegeben.
 - Der leitende Teil der Klemme kann aus vernickeltem Stahl, rohem oder vernickeltem Messing, reinem Nickel oder sogar Edelstahl bestehen.
 - Ihr geringer Stromdurchgang macht sie jedoch sehr empfindlich gegenüber Erwärmung durch den Joule-Effekt, insbesondere wenn sie aus vernickeltem Stahl oder Edelstahl bestehen.



Klemme aus stranggepresstem Messing mit einer Schraube zum direkten Anklemmen (kommt nur bei Klemmen aus Keramik zum Einsatz)

Dieses System ist am weitesten verbreitet und wird traditionell seit mehr als 100 Jahren für Reihenklammen aus Keramik verwendet. Diese Klammen werden aus speziell stranggepressten Messingstangen CuZn40Pb2 (CW617N) mit dem erforderlichen Profil für jedes Maß hergestellt. Die Zusammensetzung des Messing (60 % Kupfer) ist maßgeblich, um einen geringen spezifischen Widerstand zu gewährleisten und die Zerbrechlichkeit des Materials zu vermeiden, die bei einem zu hohen Zinkgehalt auftritt. Ihr Gewinde ist zusätzlich verstärkt, um eine ausreichende Gewindelänge zu gewährleisten, die den Anzugsdrehmomenten standhält, wie sie in den Normen gefordert werden. Darüber hinaus muss die Wanddicke um das Mittelloch herum ausreichend sein, um zu verhindern, dass das Rohr beim Anziehen der Schraube reißt. Allerdings ist ihre Herstellung aus einem anderen Metall als Messing (Edelstahl, Stahl) sehr schwierig und kostspielig. Da Messing umso weicher wird, je höher die Temperatur, eignen sich diese Klammen nicht für Hochtemperaturanwendungen. Aufgrund des Gewichts des Metalls, das bei dieser Ausführung benötigt wird, werden sie für Drahtquerschnitte über 16 mm² sehr kostspielig. Diese Klammen sind auch in der Anzahl der Drahtquerschnitte begrenzt, die effektiv festgeschraubt werden können, da die Anzugskraft der Schraube durch den runden Abschnitt des Lochs begrenzt ist und die Schraube schnell zwischen den Wänden verriegelt.



Gestanzte Klemme mit direkter Klemmschraube (wird bei Klammen aus Keramik mit großen Querschnitten oder sehr hohen Einsatztemperaturen verwendet)

Im Gegensatz zu Teilen, die aus einer Stange herausgearbeitet wurden, werden bei dieser Art der Herstellung Metallverluste reduziert, obgleich die Werkzeugkosten hoch sind. Die Herstellung ist besonders wirtschaftlich bei großen Querschnitten (über 16 mm²). Es können auch Klammen aus vernickeltem Stahl, Edelstahl oder Nickel hergestellt werden. Es ist daher die bevorzugte Technik bei Klammen, die Temperaturen bis zu 750 °C standhalten müssen. Da das Leiterloch rechteckig ist, hat die Druckschraube einen längeren Spannhub und dies vergrößert die Bandbreite an zulässigen Querschnitten.



Gestanzte Klemme mit Klemmschraube und Druckplatte (wird bei Klammen aus Keramik mit großen Querschnitten oder sehr hohen Einsatztemperaturen verwendet)

Dieses System ist für Modelle mit großem Querschnitt vorbehalten und kombiniert ein Gehäuse aus Edelstahl oder Nickel mit Innensechskantschrauben aus Edelstahl. Eine Federklinge aus Nickel verteilt den Druck. Es wird daher für fein- oder feinstdrähtige Leiter der Klassen 5 und 6 empfohlen, da keine Gefahr besteht, die Litzen zu durchtrennen. Die Flexibilität der Druckplatte ermöglicht optimales Einklemmen unabhängig von den temperaturbedingten Dehnungen. Diese Modelle unterstützen Betriebstemperaturen von 750 °C und Höchsttemperaturen von 950 °C.



Schraube mit Sattel und Schraube mit Sattel und Schutzlasche (wird bei Anschlussblöcken aus Keramik verwendet)

Diese Klammen werden in Reihenklammen bei Hochtemperaturen verwendet, da sie bequem aus Edelstahl hergestellt werden können. **Sie haben den Vorteil, dass zwei Leiter unter einen Sattel geklemmt werden können und sich eine große Auswahl an Leiterquerschnitten montieren lässt.** Die Federscheibe zwischen Schraubenkopf und Sattel gewährleistet den Kontaktdruck auch bei hohen Temperaturen und auf Kupferleitern. Aufgrund der geringen elektrischen Leitfähigkeit von Edelstahl erwärmen sich die Klammen jedoch in der Regel viel stärker als Klammen aus Messing oder Nickel, was die maximale Stromstärke begrenzt, der sie standhalten können. Ist diese Begrenzung der Stärke unzulässig, wird empfohlen, Modelle mit reinen Nickelklammen, jedoch mit elastischer Unterlegscheibe aus Edelstahl, zu verwenden. Um ein Durchtrennen des Drahtes durch Scherwirkung aufgrund der Sattelkante zu vermeiden, kann eine Lasche als Scherschutz eingebaut werden.

Technische Einführung für Anschlussblöcke aus Keramik und Polyamid



Lösen von Schrauben in der Reihenklemme aufgrund von Temperaturanstieg









Bei Klemmen, die hohen Temperaturen standhalten müssen, ist der Einfluss der Temperatur ein kritischer Faktor, der von den geltenden Normen nicht ausreichend berücksichtigt wird. Der kritischste Punkt ist die Lockerung der Klemmen, die durch die Erhöhung des Kontaktwiderstands zwischen der Klemme und dem Leiter eine lokale Erwärmung bis hin zur Entzündung von brennbaren Materialien in der Nähe verursacht. Diese Lockerung hat vier Ursachen:

- Aufgrund der Verformung der Klemme durch ihre Ausdehnung lässt die Pressung nach. Diese Verformung ist im Allgemeinen umkehrbar, sobald die Temperatur abfällt, und kann durch die Elastizität der Klemme oder einer Feder, die zwischen der Druckschraube und dem Leiter positioniert ist, ausgeglichen werden.
- Die Verformung der Klemme durch die Änderung der Kristallstruktur des Metalls, ähnlich wie beim Glühen. Diese Verformung ist im Allgemeinen unumkehrbar.
- Verformung des Kupferleiters aufgrund von Wärmeeinwirkung. Diese Verformung ist im Allgemeinen umkehrbar, kann jedoch durch den Einsatz von wärmebeständigen Leitern, wie beispielsweise Nickel, vermieden werden.
- Das Lösen der Druckschraube durch die aufeinanderfolgenden Phasen von Erhitzen und Abkühlen zwischen verschiedenen Materialien.

Es gibt zwei Lösungen, die gesondert oder gemeinsam eingesetzt werden können.

- 1°: Montage eines elastischen Metallteils zwischen der Schraube und dem Leiter.
- 2°: Installation eines Systems zur automatischen Verriegelung der Schrauben, sobald die Klemme während des Anziehens verformt.

Durchschnittliche Änderung des Anzugsdrehmoments der Schrauben in der Reihenklemme nach einer kurzen * Temperaturspitze. Das Anzugsdrehmoment bei 20 °C wird als 100 % angenommen (die Klemmen werden auf einer Stahlstange mit dem für die Klemmen maximal zulässigen Nenndurchmesser angezogen).

Klemmen	Material	Temperatur							
		90 Minuten bei 200 °C	90 Minuten bei 300 °C	90 Minuten bei 400 °C	90 Minuten bei 500 °C	90 Minuten bei 600 °C	90 Minuten bei 700 °C	90 Minuten bei 800 °C	90 Minuten bei 900 °C
	Voll vernickelter Stahl	93	82	80	91	87	72	Schraube durch Oxid blockiert	Schraube durch Oxid blockiert
	Volledelstahl Wir. 1.4301 (X5CrNi18-10)	96	93	81	80	80	85	86	84
	Vernickelte Klemme aus Messing, vernickelte Stahlschrauben	84	84	74	66	50	36	Klemme geschmolzen	Klemme geschmolzen
	Klemme aus Messing, vernickelte Stahlschrauben	96	76	68	63	62	49	Klemme geschmolzen	Klemme geschmolzen
	Voll vernickelter Stahl	91	77	77	77	51	Schraube durch Oxid blockiert	Schraube durch Oxid blockiert	Schraube durch Oxid blockiert
	Volledelstahl Wir. 1.4301 (X5CrNi18-10)	95	91	81	78	80	86	88	84
	Klemme aus Nickel 201, Schrauben aus WNr. 1.4301 (X5CrNi18-10) Edelstahl	95	91	81	78	80	86	88	84
	Klemme aus Nickel 201, vernickelte Stahlschrauben	79	80	116	160	197	229 Schraube ist blockiert	255 Schraube ist blockiert	323 Schraube ist blockiert
	Klemme aus Nickel 201, Schrauben aus WNr. 1.4301 (X5CrNi18-10) Edelstahl mit Druckplatte	100	170	103	103	104	108	145	170

≥ 25 % oder mehr Spannungsverlust

Klemmen sind defekt oder nicht mehr verwendbar oder das Drehmoment ist mehr als doppelt so hoch wie der Anfangswert.

Vernickelte Stahlschrauben können bei Temperaturen über 600 °C nicht verwendet werden, auch nicht für kurze Zeit, da die Oxidation der Schraube zu deren Festsitzen führt. Bei höheren Temperaturen können nur Schrauben aus Edelstahl oder Nickel verwendet werden, die funktionsfähig bleiben und bei Bedarf gelöst und ausgetauscht werden können.

Durchschnittliche Änderung des Anzugsdrehmoments der Schrauben in der Reihenklemme nach längerer Temperaturbelastung bei 230 °C. Das Anzugsdrehmoment bei 20 °C wird als 100 % angenommen. (Die Klemmen werden auf einer Stahlstange mit dem für die Klemmen maximal zulässigen Nenndurchmesser angezogen.)

Material	230 °C, 48 h	230 °C, 120 h	230 °C, 192 h
Vernickelte Klemme aus Stahl mit vernickelten Stahlschrauben	81	120	111
Klemme aus Messing mit vernickelten Stahlschrauben	86	86	86

Vernickelte Stahlschrauben in Klemmen aus Stahl oder Messing halten einer Betriebstemperatur von 230 °C stand, ohne Festsitzen und ohne abnormale Oxidation

Durchschnittliche Änderung des Anzugsdrehmoments der Schrauben in der Reihenklemme nach längerer Temperaturbelastung bei 300 °C. Das Anzugsdrehmoment bei 20 °C wird als 100 % angenommen. (Die Klemmen werden auf einer Stahlstange mit dem für die Klemmen maximal zulässigen Nenndurchmesser angezogen.)

Material	300 °C, 48 h	300 °C, 120 h	300 °C, 192 h
Vernickelte Klemme aus Stahl mit vernickelten Stahlschrauben	70	68	65
Klemme aus Messing mit vernickelten Stahlschrauben	62	60	60

Der Einsatz von vernickelten Stahlschrauben in Klemmen aus Messing oder vernickeltem Stahl wird für Betriebstemperaturen über 300 °C aufgrund des Verlusts des Anzugsdrehmoments nicht empfohlen.

Wegen ständigen Produktverbesserungen dienen die hier gezeigten Zeichnungen und Beschreibungen nur zur Orientierung und können ohne Vorankündigung geändert werden.

Technische Einführung für Anschlussblöcke aus Keramik und Polyamid





Wegen ständigen Produktverbesserungen dienen die hier gezeigten Zeichnungen und Beschreibungen nur zur Orientierung und können ohne Vorankündigung geändert werden.

Ausziehungskraft der Litze und Beständigkeit gegen Lockerung aufgrund von Vibration

Die Vibrationsbeständigkeit ist ein wichtiger Faktor für Reihenklemmen, insbesondere wenn diese in Lastkraftwagen, Zügen oder in der Nähe eines Motors installiert sind. Um die Wirksamkeit des Widerstands gegen versehentliches Lockern der Klemmen zu überprüfen, wurden diese zehnmütigen Zyklen variabler sinusförmiger Schwingungssequenzen ausgesetzt, wobei ein Bereich von 1,7 Hz bis 5 Hz mit wechselnden Beschleunigungen von 0,3 bis 2,6 G für 48 Stunden abgedeckt wurde. Die Anziehungskräfte wurden erneut gemessen.

		Litzenleiter mit Quetschkabelschuh in Klemme aus Messing mit gekerbter Vierkantscheibe aus Stahl					
Typ	Anzugsdrehmoment (N m)	0,5 mm ²	0,75 mm ²	1 mm ²	1,5 mm ²	2,5 mm ²	4 mm ²
Schraube M 3 (vor Vibrationen)	0,50	65	105	134	151	211	
Schraube M 3 (nach Vibrationen)		62	102	131	147	202	
Schraube M 3,5 (vor Vibrationen)	0,80	68	105	142	165	220	
Schraube M 3,5 (nach Vibrationen)		65	102	132	162	218	
Schraube M 4 (vor Vibrationen)	1,20	86	110	145	157	235	260
Schraube M 4 (nach Vibrationen)		84	107	138	153	231	248
Mindestwerte der Zugprüfung gemäß DIN EN 60998		20	30	35	40	50	60

Zugprüfung		
		
Zugprüfmaschine	Probenhalter Nahaufnahme	Klemme Nahaufnahme

Technische Einführung für Anschlussblöcke aus Keramik und Polyamid



Wegen ständigen Produktverbesserungen dienen die hier gezeigten Zeichnungen und Beschreibungen nur zur Orientierung und können ohne Vorankündigung geändert werden.

Vibrationsbeständigkeitsprüfung



Vibrationsprüfgeräte

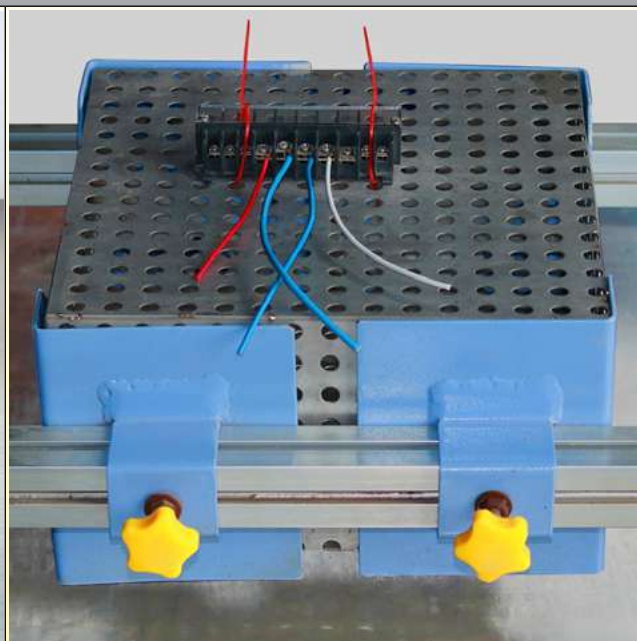

Anschlussblock während der Prüfung

Luft- und Kriechstrecken

Die Kriechstromfestigkeit wird gemessen, indem die Oberfläche der Isolierung zwischen zwei Leitern unterschiedlicher Polarität oder zwischen einem Leiter und der Erde verfolgt wird. Die in den Normen festgelegten Mindestwerte für die Kriechstrecken hängen unter anderem von der Betriebsspannung, den möglichen Überspannungen im Netz und der angegebenen Anwendung ab.

Bei Kriechstrecken, die auf der Oberfläche eines Isolators gemessen werden, sind die Eigenschaften des verwendeten Isolators wesentlich, da sie die Erzeugung elektrisch leitender Verbindungen durch Bildung von Leiterbahnen mehr oder weniger begünstigen. Sie sind auf die oberflächliche Verbrennung durch elektrischen Strom zurückzuführen, unter Einwirkung von Feuchtigkeit aus Kunststoffmaterialien und Verunreinigungen auf der Oberfläche, bei der die verbleibenden Kohlenstoffatome zu Durchgangspunkten für den Strom werden. Kunststoffe werden daher nach diesem Merkmal klassifiziert.

Die Kriechstromfestigkeit wird mit dem CTI-Wert (englisch Comparative Tracking Index und französisch Indice de Résistance au Courant de Cheminement) bestimmt.

Dieser Wert sagt aus, bis zu welcher Spannung, gemessen in Volt, das Basismaterial kein Tracking zeigt, wenn 50 Tropfen genormter Elektrolytlösungen aufgetropft werden. Unter Tracking versteht man die Bildung von Leiterbahnen aufgrund elektrischer Belastung, Feuchtigkeit und Verunreinigungen. Die höchste Widerstandsklasse gegen Kriechströme ist 600 V. Dies ist diejenige, welche die geringsten Kriechstrecken zulässt. **Die in den Produkten dieses Katalogs verwendete Keramik und PA66 haben beide einen CTI-Wert von 600.**

Luftstrecken

Die kürzeste Entfernung in Luft (Strecke), die in einer direkten Linie in Luft zwischen zwei leitenden Teilen mit unterschiedlicher Spannung oder einem leitenden Teil und der Erde gemessen wird. Luftstrecken sind repräsentativ für den Kanal, der während einer Überspannung in der Luft einen Lichtbogen produzieren würde.

RoHS und REACH

RoHS: Die in den Anschlussblöcken verwendeten Werkstoffe entsprechen der europäischen Richtlinie 2015/863 zur Änderung von Anhang II der Richtlinie 2011/65/EU.

Zertifikate von einem akkreditierten unabhängigen Labor auf Anfrage erhältlich.

REACH: Die in den Anschlussblöcken verwendeten Werkstoffe entsprechen der europäischen REACH-Verordnung vom 13. Juni 2017. Die Europäische Chemikalienagentur (ECHA) ergänzte am 12. Januar 2017 ihre Liste um 173 SVHCs (besonders besorgniserregende Stoffe) gemäß der REACH-Verordnung 1907/2006.

Zertifikate von einem akkreditierten unabhängigen Labor auf Anfrage erhältlich.

Mit oder ohne Halogene

Laut der Internationalen Elektrotechnischen Kommission (IEC-Norm 61249-2-21 über die beschränkte Verwendung von Halogenen in elektronischen Schaltkreisen) muss ein Stoff, um als „halogenfrei“ eingestuft zu werden, weniger als 900 ppm Chlor oder Brom und weniger als 1500 ppm Halogen enthalten. Die Halogene sind die sechs nichtmetallischen Elemente der Gruppe 17 (Gruppe VIIa) im Periodensystem der Elemente. Zu dieser Gruppe gehört: Fluor (F), Chlor (Cl), Brom (Br), Jod (I), das äußerst seltene Astat (At) und das erst vor Kurzem erstmals künstlich erzeugte Tenness (Ts). Am häufigsten kommen Chlor und Fluor in PVC und Teflon und seinen Derivaten sowie Brom als Flammschutzzusatz in Kunststoffen vor. Diese Produkte haben den Nachteil, dass sie giftige Dämpfe freisetzen, sobald sie in Brand geraten. Zusätzlich zu den Gefahren für Menschen setzen sie auch korrosive Gase frei, die für Elektro- und Elektronikgeräte schädlich sind. Unter den in Kunststoffen verwendeten Flammschutzmitteln wirken sich polychlorierte Biphenyle (PCB) und polybromierte Biphenyle (PBB) aufgrund ihrer Persistenz, Toxizität und Fähigkeit in der Umwelt zu verbleiben nachteilig auf die Natur und den Menschen aus. Bromierte Flammschutzmittel (BFR) können bei extremer thermischer Belastung, die bei einem Brand auftreten kann, halogenierte Dioxine und Furane bilden. PBBs und PBDEs (polybromierte Diphenylether) sind in Europa laut WEEE- und RoHS-Richtlinien nun verboten.

Der in den Anschlussblöcken dieses Katalogs verwendete Kunststoff PA66 ist halogenfrei und entspricht den in Europa geltenden Normen.



Alphabetische und Referenztabellen

Wegen ständigen Produktverbesserungen dienen die hier gezeigten Zeichnungen und Beschreibungen nur zur Orientierung und können ohne Vorankündigung geändert werden.



Wegen ständigen Produktverbesserungen dienen die hier gezeigten Zeichnungen und Beschreibungen nur zur Orientierung und können ohne Vorankündigung geändert werden.



Referenzliste

Wegen ständigen Produktverbesserungen dienen die hier gezeigten Zeichnungen und Beschreibungen nur zur Orientierung und können ohne Vorankündigung geändert werden.

Referenzliste
66AT410650
BJ06200000
BJ06300000
BJ0620000S
BJ0630000S
BJ06200004
BJ06300004
BJ0620000N
BJ0630000N
BJ062P00000
BJ063P00000
BJ062P0000S
BJ063P0000S
BJ062P00004
BJ063P00004
BJ062P0000N
BJ063P0000N
66AT410650
66AJB42215
66AJB42218
66AJB52220
66AJB52223
66AJB62225
66AJB62228
66AJB82235
BZM101206009GE
BZM101206009G4
BZM161510009GE
BZM161510009G4
BH43222650

Referenzliste
BH59223250
BH59224250
BH70223250
BH70224250
BH80304250
66ABB0831169040B
66ABC0831169040B
66ABS0831169040B
66ADB0841169040C
66ADC0831169040C
66ADS0831169040C
66ACB0831169040D
66ACC0831169040D
66ACS0831169040D
66ACB08CE470142D
66ACC08CE470142D
66ACS08CE470142D
66AE40841197006B
66AES0841197006B
66AG4084116397006C
66AGS084116397006C
66AF40841197006D
66AFS0841197006D
66AS412501A1014A
66AR412501A1024A
66AJB0832293041B
66AJB0832393042B
66AJ420422B0043B
66AJ420423B0044B



Wegen ständigen Produktverbesserungen dienen die hier gezeigten Zeichnungen und Beschreibungen nur zur Orientierung und können ohne Vorankündigung geändert werden.



Wegen ständigen Produktverbesserungen dienen die hier gezeigten Zeichnungen und Beschreibungen nur zur Orientierung und können ohne Vorankündigung geändert werden.

Standard Anschlussblöcke aus Keramik



Wegen ständigen Produktverbesserungen dienen die hier gezeigten Zeichnungen und Beschreibungen nur zur Orientierung und können ohne Vorankündigung geändert werden.



Typ BA

Haupteigenschaften

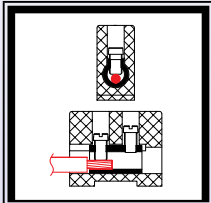

C221
unglasierte
Keramik



Anwendungen: Diese hochwertigen und platzsparenden Reihenklammen ermöglichen eine effiziente und einfache Verdrahtung von Halogenlampen, Heizelementen, Infrarothheizungen und Quarzrohrheizern. Aufgrund ihres Aufbaus sind sie nicht entzündbar sowie temperatur- und feuchtigkeitsbeständig, ohne ihre elektrischen und isolierenden Eigenschaften zu verlieren.

Hergestellt gemäß den Vorgaben von DIN EN 60998-1 und DIN EN 60998-2 für eine Maximalspannung von **250 V**.

Keramik: Steatit C 221, unglasiert, leichte Cremefarbe.

Typische Isolation zwischen zwei Klammern (500 V Messspannung):

bei 20 °C (70 °F): 300 MΩ

bei 100 °C (212 °F): 150 MΩ

bei 200 °C (390 °F): 110 MΩ

bei 300 °C (570 °F): 90 MΩ

bei 400 °C (750 °F): 60 MΩ

Die Isolierwerte sind im Vergleich zum Erder ca. zwei Mal so hoch. DIN EN 60998 schreibt einen Isolationswiderstand von mehr als 5 MΩ vor. Ihre Isoliereigenschaften sind daher etwa zehn (10) bis zwölf (12) Mal höher, auch bei 400 °C (750 °F).

Durchschlagsfestigkeit: höher als **3000 V**. Mindeststrecke durch Keramik zwischen zwei (2) Klammern: **1,2 mm**.

Schraube: Stahl 4.8 verzinkt, Schraubenkopf mit Schlitz mit reduziertem Durchmesser, gemäß DIN 920

Klammern: CuZn40Pb2 Messing (CW617N), hohe mechanische Festigkeit. Modelle mit vernickelten Klammern aus Messing verfügbar auf Anfrage (bei Mindestbestellmenge)

Maximale Betriebsspannung: **250 V**, bei Verschmutzungsgrad 3. (Der Verschmutzungsgrad 3 definiert die Mikroumweltbedingungen, die eine Verschmutzung verursachen, die leitfähig oder nicht leitend ist oder durch Betauen leitfähig wird.)

Luft- und Kriechstrecken: Mehr als **3 mm** zwischen Befestigungsfläche und Klammern, zwischen Klammern und zwischen zwei nebeneinander montierten Anschlussblöcken.

Stromführende Teile: Schutz vor versehentlichem elektrischen Kontakt (Standardfinger Typ A laut DIN EN 61032).

Befestigung: Mit Ausnahme der eindrahtigen Klammern verfügen die Reihenklammen über ein oder zwei Löcher, um sie mit einer Schraube an einer Wand oder einer Platine zu installieren. Ein Innensechskant ermöglicht die Platzierung einer Rundkopf- oder Sechskantschraube oder einer Mutter. Dies ermöglicht eine Montage mit Klemmung vorne oder hinten.

Maximale Umgebungstemperatur:

- Permanent: 230 °C/450 °F

- Höchstwert (Dauer < 90 Minuten): 450 °C/840 °F

Die Temperaturbeständigkeitswerte des Steckverbinders aus Messing wurden durch Zugprüfung der Drähte gemäß DIN EN 60998 bestimmt, die nach 48 Stunden bei 230 °C (450 °F) oder 90 Minuten bei 450 °C (840 °F) durchgeführt wurden.

Geltende Normen: (IEC) DIN EN 60998-1; (IEC) DIN EN 60998-2-1

Achtung: Besonderes Augenmerk ist darauf zu legen, dass die Isolierung und die Sicherheitsabstände zum Schutz gegen Stromschlag während der Installation nicht verringert werden: Vermeiden Sie die Verwendung unsachgemäßer Befestigungsschrauben, beachten Sie die Abisolierlängen und führen Sie die Drähte in die Klemme ein, bis die Isolierung das Messing berührt.



Schutz vor versehentlichem elektrischem Kontakt, Klemmen aus Messing, vernickelte Schrauben aus Stahl.

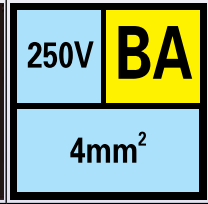
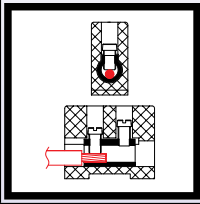

4 mm²

BA041	6 g	MASSIVER LEITER	BA042	11 g
		4 mm ² /2,5 mm ² /1,5 mm ² 12 AWG/14 AWG/16 AWG LITZENLEITER 4 mm ² /2,5 mm ² /1,5 mm ² 12 AWG/14 AWG/16 AWG		
BA043		17 g	BA044	23 g
		4 mm ² /2,5 mm ² /1,5 mm ² 12 AWG/14 AWG/16 AWG LITZENLEITER 4 mm ² /2,5 mm ² /1,5 mm ² 12 AWG/14 AWG/16 AWG		
0,4 N m		M 2,6		0,4 N m

Wegen ständigen Produktverbesserungen dienen die hier gezeigten Zeichnungen und Beschreibungen nur zur Orientierung und können ohne Vorankündigung geändert werden.

Typ BU

Haupteigenschaften

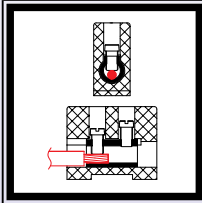

C221
unglasierte
Keramik



Anwendungen: Diese hochwertigen Reihenklemmen ermöglichen eine effiziente und einfache Verdrahtung von Halogenlampen, Heizelementen, Infrarothheizungen, Quarzrohrheizern sowie die Verdrahtung von Öfen und professionellen Catering- und Kochgeräten. Aufgrund ihres Aufbaus sind sie nicht entzündbar sowie temperatur- und feuchtigkeitsbeständig, ohne ihre elektrischen und isolierenden Eigenschaften zu verlieren. Hergestellt gemäß den Vorgaben von DIN EN 60998-1 und DIN EN 60998-2 für eine Maximalspannung von 450 V.

Keramik: Steatit C 221, unglasiert, leichte Cremefarbe.

Typischer Isolationswiderstand zwischen zwei Klemmen (500 V Messspannung):

- bei 20 °C (70 °F): 300 MΩ
- bei 100 °C (212 °F): 250 MΩ
- bei 200 °C (390 °F): 200 MΩ
- bei 300 °C (570 °F): 190 MΩ
- bei 400 °C (750 °F): 190 MΩ

Die Isolierwerte sind im Vergleich zum Erder ca. zwei Mal so hoch. DIN EN 60998 schreibt einen Isolationswiderstand von mehr als 5 MΩ vor. Ihre Isoliereigenschaften sind daher etwa zwanzig bis vierzig Mal höher, auch bei 400 °C (750 °F).

Durchschlagsfestigkeit: höher als 4500 V. Mindestisolationsabstand durch Keramik zwischen 2 Klemmen: 2 mm

Schrauben: Stahl 4.8 verzinkt, Schraubenkopf mit Schlitz mit reduziertem Durchmesser, gemäß DIN 920

Klemmen: CuZn40Pb2 Messing (CW617N), hohe mechanische Festigkeit. Modelle mit vernickelten Klemmen aus Messing verfügbar auf Anfrage (bei Mindestbestellmenge)

Maximale Betriebsspannung: 450 V, bei Verschmutzungsgrad 3. (Der Verschmutzungsgrad 3 definiert die Mikroumweltbedingungen, die eine Verschmutzung verursachen, die leitfähig oder nicht leitend ist oder durch Betauen leitfähig wird.)

Isolationsabstände: Mehr als 4 mm zwischen Befestigungsfläche und Klemmen, zwischen Klemmen und zwischen zwei nebeneinander montierten Anschlussblöcken.

Stromführende Teile: Schutz vor versehentlichem elektrischen Kontakt (Standardfinger Typ A laut DIN EN 61032).

Befestigung: Mit Ausnahme der eindrahtigen Klemmen verfügen die Reihenklemmen über ein oder zwei Löcher, um sie mit einer Schraube an einer Wand oder einer Platine zu installieren. Ein Innensechskant ermöglicht die Platzierung einer Rundkopf- oder Sechskantschraube oder einer Mutter. Dies ermöglicht eine Montage mit Klemmung vorne oder hinten.

Maximale Umgebungstemperatur:

- Permanent: 230 °C/450 °F
- Höchstwert (Dauer < 90 Minuten): 450 °C/840 °F

Die Temperaturbeständigkeitswerte des Steckverbinders aus Messing wurden durch Zugprüfung der Drähte gemäß DIN EN 60998 bestimmt, die nach 48 Stunden bei 230 °C (450 °F) oder 90 Minuten bei 450 °C (840 °F) durchgeführt wurden.

Geltende Normen: (IEC) DIN EN 60998-1; (IEC) DIN EN 60998-2-1

Achtung: Besonderes Augenmerk ist darauf zu legen, dass die Isolierung und die Sicherheitsabstände zum Schutz gegen Stromschlag während der Installation nicht verringert werden: Vermeiden Sie die Verwendung unsachgemäßer Befestigungsschrauben, beachten Sie die Abisolierlängen und führen Sie die Drähte in die Klemme ein, bis die Isolierung das Messing berührt.



Schutz vor versehentlichem elektrischen Kontakt, Klemmen aus Messing, vernickelte Schrauben aus Stahl.

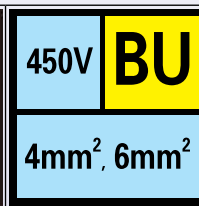
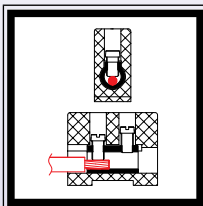

4 mm²

BU041	7 g	MASSIVER LEITER	BU042	13 g
		<p>5.5-6.5 mm 4 mm²/2.5 mm²/1.5 mm² 12 AWG/14 AWG/16 AWG</p>		
BU043	20 g	LITZENLEITER	BU044	26 g
		<p>0,4 N m M 2,6 450 V 32 A Permanent 230 °C/450 °F Höchstwert 450 °C/840 °F</p>		

6 mm²

BU061	9 g	MASSIVER LEITER	BU062	15 g
		<p>5.5-7.5 mm 6 mm²/4 mm²/2.5 mm² 10 AWG/12 AWG/14 AWG</p>		
BU063	25 g	LITZENLEITER	BU064	35 g
		<p>0,5 N m M3 450 V 41 A Permanent 230 °C/450 °F Höchstwert 450 °C/840 °F</p>		

Wegen ständigen Produktverbesserungen dienen die hier gezeigten Zeichnungen und Beschreibungen nur zur Orientierung und können ohne Vorankündigung geändert werden.



Schutz vor versehentlichem elektrischen Kontakt, Klemmen aus Messing, vernickelte Schrauben aus Stahl.

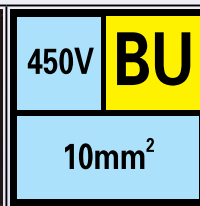
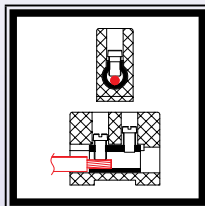

10 mm²

BU101	13 g	MASSIVER LEITER		BU102	26 g	
		<p>10 mm²/6 mm²/4 mm² 8 AWG/10 AWG/12 AWG</p>				
BU103		42 g		BU104		51 g
		<p>0,8 N m M 3,5</p> <p>450 V 57 A</p>				
		<p>Permanent 230 °C/450 °F</p> <p>Höchstwert 450 °C/840 °F</p>				

Wegen ständigen Produktverbesserungen dienen die hier gezeigten Zeichnungen und Beschreibungen nur zur Orientierung und können ohne Vorankündigung geändert werden.



Schutz vor versehentlichem elektrischem Kontakt,
Klemmen aus Messing, vernickelte Schrauben aus Stahl.



16 mm²

Einbau in 16 mm x 3 mm Schiene möglich

BU161 	MASSIVER LEITER 7-9.5 mm 16 mm ² /10 mm ² /6 mm ² 6 AWG/8 AWG/10 AWG LITZENLEITER 7-9.5 mm 10 mm ² /6 mm ² 8 AWG/10 AWG	BU162
BU163 	 1,2 N m M4 450 V 79 A Permanent 230 °C/450 °F Höchstwert 450 °C/840 °F	BU164

25 mm²

Einbau in 16 mm x 3 mm Schiene möglich

BU251 	MASSIVER LEITER 7.5-9.5 mm 25 mm ² /16 mm ² /10 mm ² 4 AWG/6 AWG/8 AWG LITZENLEITER 7.5-9.5 mm 16 mm ² /10 mm ² 6 AWG/8 AWG	BU252
BU253 	 2 N m M5 450 V 101 A Permanent 230 °C/450 °F Höchstwert 450 °C/840 °F	BU254

Wegen ständigen Produktverbesserungen dienen die hier gezeigten Zeichnungen und Beschreibungen nur zur Orientierung und können ohne Vorankündigung geändert werden.



Typ BL

Haupteigenschaften



Anwendungen: Die BL-Serie unterscheidet sich von der BU-Serie durch ihre Klemmen, welche aus **Messing gestanzt sind und nicht von der Stange gefertigt werden**. Diese Konfiguration erlaubt rechteckige Löcher zum Durchführen von Leitern und größeren Querschnitten, während eine signifikante Materialeinsparung erzielt wird. Diese Serie hat Ausführungen mit Direktdruckschrauben und indirektem Anklebmen durch Edelstahl Druckplatte, **welche besser für flexible Leiter geeignet sind**.

Diese Reihenklammern ermöglichen eine effiziente und einfache Verdrahtung von Halogenlampen, Heizelementen, Infrarothheizungen, Quarzrohrheizern sowie die Verdrahtung von Öfen und professionellen Catering- und Kochgeräten. Aufgrund ihres Aufbaus sind sie nicht entzündbar sowie temperatur- und feuchtigkeitsbeständig, ohne ihre elektrischen und isolierenden Eigenschaften zu verlieren. Hergestellt gemäß den Vorgaben von DIN EN 60998-1 und DIN EN 60998-2 für eine Maximalspannung von 450 V.

Keramik: Steatit C 221, unglasiert, leichte Cremefarbe.

Typischer Isolationswiderstand zwischen zwei Klemmen (500 V Messspannung):

bei 20 °C (70 °F): 300 MΩ

bei 100 °C (212 °F): 250 MΩ

bei 200 °C (390 °F): 200 MΩ

bei 300 °C (570 °F): 190 MΩ

bei 400 °C (750 °F): 190 MΩ

Die Isolierwerte sind im Vergleich zum Erder ca. zwei Mal so hoch. DIN EN 60998 schreibt einen Isolationswiderstand von mehr als 5 MΩ vor. Ihre Isoliereigenschaften sind daher etwa zwanzig bis vierzig Mal höher, auch bei 400 °C (750 °F).

Durchschlagsfestigkeit: höher als **3000 V**. Mindestisolationsabstand durch Keramik zwischen 2 Klemmen: **2 mm**

Schraube: Stahl 4.8 verzinkt, Schraubenkopf mit Schlitz mit reduziertem Durchmesser, gemäß DIN 920

Klemmen: CuZn40Pb2 Messing (CW617N), hohe mechanische Festigkeit. Modelle mit vernickelten Klemmen aus Messing verfügbar auf Anfrage (bei Mindestbestellmenge)

Maximale Betriebsspannung: **450 V**, bei Verschmutzungsgrad 3. (Der Verschmutzungsgrad 3 definiert die Mikroumweltbedingungen, die eine Verschmutzung verursachen, die leitfähig oder nicht leitend ist oder durch Betauen leitfähig wird.)

Isolationsabstände: Mehr als 4 mm zwischen Befestigungsfläche und Klemmen, zwischen Klemmen und zwischen zwei nebeneinander montierten Anschlussblöcken.

Stromführende Teile: Schutz vor versehentlichem elektrischen Kontakt (Standardfinger Typ A laut DIN EN 61032).

Befestigung: Mit Ausnahme der eindrahtigen Klemmen verfügen die Reihenklammern über ein oder zwei Löcher, um sie mit einer Schraube an einer Wand oder einer Platine zu installieren. Ein Innensechskant ermöglicht die Platzierung einer Rundkopf- oder Sechskantschraube oder einer Mutter. Dies ermöglicht eine Montage mit Klemmung vorne oder hinten.

Maximale Umgebungstemperatur:

- Permanent: 230 °C/450 °F

- Höchstwert (Dauer < 90 Minuten): 450 °C/840 °F

Die Temperaturbeständigkeitswerte des Steckverbinders aus Messing wurden durch Zugprüfung der Drähte gemäß DIN EN 60998 bestimmt, die nach 48 Stunden bei 230 °C (450 °F) oder 90 Minuten bei 450 °C (840 °F) durchgeführt wurden.

Optionen: Vernickelte Klemmen aus Stahl

Geltende Normen: (IEC) DIN EN 60998-1; (IEC) DIN EN 60998-2-1

Achtung: Besonderes Augenmerk ist darauf zu legen, dass die Isolierung und die Sicherheitsabstände zum Schutz gegen Stromschlag während der Installation nicht verringert werden: Vermeiden Sie die Verwendung unsachgemäßer Befestigungsschrauben, beachten Sie die Abisolierlängen und führen Sie die Drähte in die Klemme ein, bis die Isolierung das Messing berührt.



Schutz vor versehentlichem elektrischem Kontakt, Klemmen aus **gestanztem** Messing, vernickelte Schrauben aus Stahl.

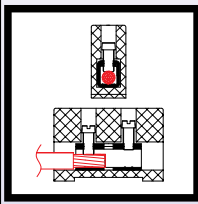

Ohne Druckplatte

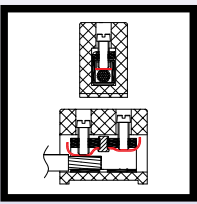

Mit Druckplatte

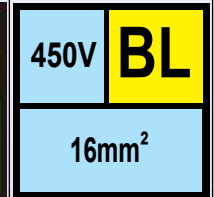

16 mm² Direktdruckschraube

Einbau in 35-mm-Tragschiene oder 16 mm x 3 mm Schiene möglich

BL161 49 g	MASSIVER LEITER 8-12.5 mm 16 mm ² /10 mm ² /6 mm ² 6 AWG/8 AWG/10 AWG	BL162 108 g
	LITZENLEITER 8-12.5 mm 10 mm ² /6 mm ² 8 AWG/10 AWG	
BL163 167 g	 1,2 N m M4 450 V 79 A Permanent 230 °C/450 °F Höchstwert 450 °C/840 °F	BL164 226 g

16 mm² indirekte Klemmschraube mit Druckplatte

Einbau in 35-mm-Tragschiene oder 16 mm x 3 mm Schiene möglich

BL161P 100 g	MASSIVER LEITER 8-12.5 mm 16 mm ² /10 mm ² /6 mm ² 6 AWG/8 AWG/10 AWG	BL162P 225 g
	LITZENLEITER 8-12.5 mm 10 mm ² /6 mm ² 8 AWG/10 AWG	
BL163P 350 g	 1,2 N m M4 450 V 79 A Permanent 230 °C/450 °F Höchstwert 450 °C/840 °F	BL164P 475 g

Wegen ständigen Produktverbesserungen dienen die hier gezeigten Zeichnungen und Beschreibungen nur zur Orientierung und können ohne Vorankündigung geändert werden.



Wegen ständigen Produktverbesserungen dienen die hier gezeigten Zeichnungen und Beschreibungen nur zur Orientierung und können ohne Vorankündigung geändert werden.



Schutz vor versehentlichem elektrischem Kontakt, Klemmen aus **gestanztem** Messing, vernickelte Schrauben aus Stahl.

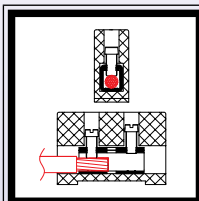

Ohne Druckplatte

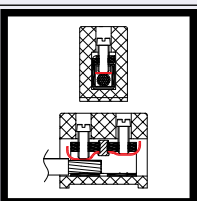

Mit Druckplatte

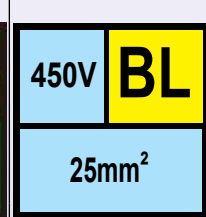
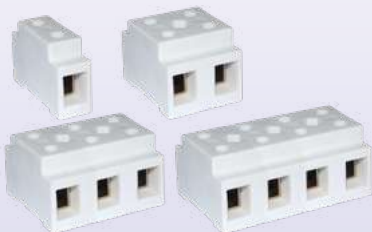

25 mm² Direktdruckschraube

Einbau in 35-mm-Tragschiene oder 16 mm x 3 mm Schiene möglich

BL251 59 g M5 7mm 9mm 32mm 34mm 9mm 50mm 17mm JPCl 450V 25Cl BL251	MASSIVER LEITER 8,5-12,5 mm 25 mm ² /16 mm ² /10 mm ² 4 AWG/6 AWG/8 AWG LITZENLEITER 8,5-12,5 mm 16 mm ² /10 mm ² 6 AWG/8 AWG	BL252 133 g M5 7mm 9mm 32mm 34mm 9mm 50mm 39mm JPCl 450V 25Cl BL252 HEX9mm
BL253 207 g M5 22mm 7mm 9mm 32mm 34mm 9mm 50mm 17mm Ø5,3mm(X2) 2mm JPCl 450V 25Cl BL253 HEX 9mm(X2) 61mm	 2 N m M5 450 V 101 A Permanent 230 °C/450 °F Höchstwert 450 °C/840 °F	BL254 280 g M5 22mm 22mm 7mm 9mm 32mm 34mm 9mm 50mm 83mm Ø5,3mm(X3) JPCl 450V 25Cl BL254 HEX9mm(X3)

25 mm² indirekte Klemmschraube mit Druckplatte

Einbau in 35-mm-Tragschiene oder 16 mm x 3 mm Schiene möglich

BL251P 60 g M5 7mm 9mm 32mm 34mm 7,4mm 50mm 17mm JPCl 450V 25Cl BL251P	MASSIVER LEITER 8,5-12,5 mm 25 mm ² /16 mm ² /10 mm ² 4 AWG/6 AWG/8 AWG LITZENLEITER 8,5-12,5 mm 16 mm ² /10 mm ² 6 AWG/8 AWG	BL252P 135 g M5 7mm 9mm 32mm 34mm 7,4mm 50mm 39mm Ø5,3mm JPCl 450V 25Cl BL252P HEX9mm
BL253P 210 g M5 22mm 7mm 9mm 32mm 34mm 7,4mm 50mm 17mm Ø5,3mm(X2) 2mm JPCl 450V 25Cl BL253P HEX 9mm(X2) 61mm	 2 N m M5 450 V 101 A Permanent 230 °C/450 °F Höchstwert 450 °C/840 °F	BL254P 285 g M5 22mm 22mm 7mm 9mm 32mm 34mm 7,4mm 50mm 83mm Ø5,3mm(X3) JPCl 450V 25Cl BL254P HEX9mm(X3)



Schutz vor versehentlichem elektrischem Kontakt, Klemmen aus **gestanztem** Messing, vernickelte Schrauben aus Stahl.

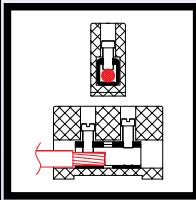

Ohne Druckplatte

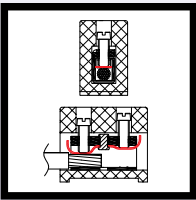

Mit Druckplatte

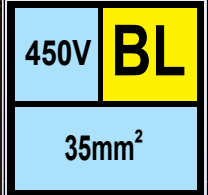
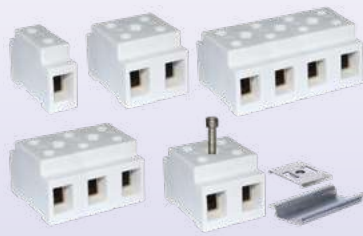

35 mm² Direktdruckschraube Einbau in 35-mm-Tragschiene möglich

BL351 97 g 	MASSIVER LEITER 35 mm ² /25 mm ² / 16 mm ² /10 mm ² 2 AWG/4 AWG/ 6 AWG/8 AWG LITZENLEITER 25 mm ² /16 mm ² /10 mm ² 4 AWG/6 AWG/8 AWG 	BL352 219 g
BL353 341 g 	 2,5 N m M 6 450 V 125 A Permanent 230 °C/450 °F Höchstwert 450 °C/840 °F	BL354 463 g

35 mm² indirekte Klemmschraube mit Druckplatte Einbau in 35-mm-Tragschiene möglich

BL351P 100 g 	MASSIVER LEITER 35 mm ² /25 mm ² / 16 mm ² /10 mm ² 2 AWG/4 AWG/ 6 AWG/8 AWG LITZENLEITER 25 mm ² /16 mm ² /10 mm ² 4 AWG/6 AWG/8 AWG 	BL352P 225 g
BL353P 350 g 	 2,5 N m M 6 450 V 125 A Permanent 230 °C/450 °F Höchstwert 450 °C/840 °F	BL354P 475 g

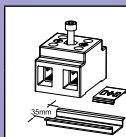

35-mm-Trag-schiennenmon-tageclip

Artikelnummer

66AT410650



Schutz gegen versehentlichen elektrischen Kontakt, gestanzte Klemmen mit doppelten Eingängen und doppelter Straffung
verwendbar für Installationsdosen in Hochtemperaturanwendungen.

Typ BJ

Haupteigenschaften



Haupteigenschaften: Die BJ-Serie unterscheidet sich von der BL-Serie durch ihre Klemmen mit doppelten Eingängen und Anklemmen. Diese Konfiguration ermöglicht es, **zwei Leiter pro Eingang unabhängig voneinander anzuklemmen** und signifikant Material zu sparen.

Sie ermöglichen den einfachen Anschluss von Verteilerkabeln für in Reihe geschaltete Geräte, wie z. B. Beleuchtungssysteme in Straßen- oder Schientunneln. Wobei jedes Terminal gleichzeitig die Kontinuität der Hauptleitung und die Umleitung auf bis zu zwei Geräte sicherstellen kann. Aufgrund ihres Aufbaus sind sie nicht entzündbar sowie temperatur- und feuchtigkeitsbeständig, ohne ihre elektrischen und isolierenden Eigenschaften zu verlieren. Abhängig von den für die Herstellung der Terminals verwendeten Materialien halten sie mehr oder weniger langen Brandbedingungen stand. Diese Serie hat Ausführungen mit direktem und indirektem Anklemmen durch anschraubbare Edelstahl-Druckplatte, **welche besser für flexible Kabel geeignet sind.**

Keramik: Steatit C 221, unglasiert, leichte Cremefarbe.

Typischer Isolationswiderstand zwischen zwei Klemmen (500 V Messspannung):

- bei 20 °C (70 °F): 300 MΩ
- bei 100 °C (212 °F): 250 MΩ
- bei 200 °C (390 °F): 200 MΩ
- bei 300 °C (570 °F): 190 MΩ
- bei 400 °C (750 °F): 190 MΩ

Die Isolierwerte sind im Vergleich zum Erder ca. zwei Mal so hoch. DIN EN 60998 schreibt einen Isolationswiderstand von mehr als 5 MΩ vor. Ihre Isoliereigenschaften sind daher etwa zwanzig bis vierzig Mal höher, auch bei 400 °C (750 °F).

Durchschlagsfestigkeit: höher als **3000 V**. Mindestisolationsabstand durch Keramik zwischen 2 Klemmen: **2 mm**

Maximale Betriebsspannung: **450 V**, bei Verschmutzungsgrad 3.

Isolationsabstände: Mehr als **4 mm** zwischen Befestigungsfläche und Klemmen, zwischen Klemmen und zwischen zwei nebeneinander montierten Anschlussblöcken.

Stromführende Teile: Schutz vor versehentlichem elektrischen Kontakt (Standardfinger Typ A laut DIN EN 61032).

Montage: Sie haben ein oder zwei Löcher, um sie mit einer Schraube an einer Wand oder einem Brett zu befestigen. Ein Innensechskant ermöglicht die Platzierung einer Rundkopf- oder Sechskantschraube oder einer Mutter. Dies ermöglicht eine Montage mit Klemmung vorne oder hinten.

Geltende Normen: (IEC) DIN EN 60998-1; (IEC) DIN EN 60998-2-1



Schutz gegen versehentlichen elektrischen Kontakt, gestanzte Klemmen mit **doppelten Eingängen** und doppelter Straffung.
Verwendbar für Installationsdosen in Hochtemperaturanwendungen.

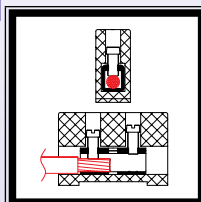

Ohne Druckplatte

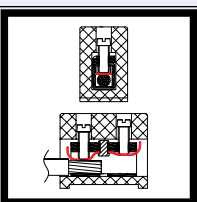

Mit Druckplatte

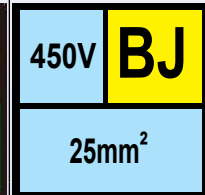

2 mm² x 6 mm² Direktdruckschraube

BJ0620**** (Direktes Anklemmen)	38 g	MASSIVER LEITER 2 x 6 mm ² /2 x 4 mm ² / 2 x 2,5 mm ² 2 x 10 AWG/2 x 12 AWG/ 2 x 14 AWG	BJ0630**** (Direktes Anklemmen)	60 g
		LITZENLEITER 2 x 4 mm ² /2 x 2,5 mm ² 2 x 12 AWG/2 x 14 AWG		
BJ062P**** (Anklemmen mit WNr. 1.4310 (X10CrNi18-8) Druckplatte)	39 g		BJ063P**** (Anklemmen mit WNr. 1.4310 (X10CrNi18-8) Druckplatte)	61,5 g
	0,5 N m (x2)	2 x M3		450 V
	450 V	41 A (x 2)		450 V

Vollständige Angaben

Typ	Klemmenmaterial	Betriebstemperatur	Höchsttemperatur (90 min)	Angaben zum direkten Anklemmen	Angaben zur Druckplatte
BJ062	Messing nicht vernickelt*	230 °C/450 °F	450 °C/840 °F	BJ06200000	BJ062P00000
BJ063	Messing nicht vernickelt*	230 °C/450 °F	450 °C/840 °F	BJ06300000	BJ063P00000
BJ062	Vernickelter Stahl*	400 °C/750 °F	550 °C/1020 °F	BJ0620000S	BJ062P0000S
BJ063	Vernickelter Stahl*	400 °C/750 °F	550 °C/1020 °F	BJ0630000S	BJ063P0000S
BJ062	WNr. 1.4301 (X5CrNi18-10) Edelstahl**	500 °C/930 °F	700 °C/1290 °F 900 °C/1650 °F***	BJ06200004	BJ062P00004
BJ063	WNr. 1.4301 (X5CrNi18-10) Edelstahl**	500 °C/930 °F	700 °C/1290 °F 900 °C/1650 °F***	BJ06300004	BJ063P00004
BJ062	Nickel 201**	500 °C/930 °F	700 °C/1290 °F 950 °C/1740 °F***	BJ0620000N	BJ062P0000N
BJ063	Nickel 201**	500 °C/930 °F	700 °C/1290 °F 950 °C/1740 °F***	BJ0630000N	BJ063P0000N

* : Vernickelte Stahlschraube.

** : Edelstahlschraube.

*** : Bedingungen im Brandfall. Die Reihenklemme liefert bei dieser Temperatur für etwa 2 Stunden Strom, muss aber danach ausgetauscht werden.

Wegen ständigen Produktverbesserungen dienen die hier gezeigten Zeichnungen und Beschreibungen nur zur Orientierung und können ohne Vorankündigung geändert werden.



Typ BK

Haupteigenschaften

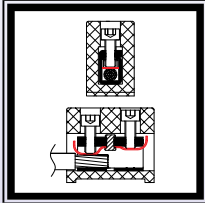

C221
unglasierte
Keramik



Anwendungen: Diese Reihenklemmen wurden dazu entwickelt, speziellen Verbindungsanforderungen gerecht zu werden, welche dauerhaft hohen Temperaturen von **500 °C (930 °F) und 700 °C (1290 °F) standhalten müssen**. Des Weiteren gewährleisten sie auch die Kontinuität der Verbindung im Brandfall und bei Temperaturen bis zu **950 °C (1740 °F)** (ein Austausch ist danach erforderlich). Insbesondere sind diese für **Tunnel (Kraftfahrzeuge, Züge, U-Bahnen), Schiffs- und U-Boot-Teile** gedacht, welche einem Brand standhalten müssen, aber auch für Ofenverbindungen, da dort die Umgebungstemperatur sehr hoch ist. Aufgrund ihres Aufbaus sind sie nicht entzündbar und feuchtigkeitsbeständig. DIN EN 60998-1 und DIN EN 60998-2-1 sehen zwar keine besonderen Temperaturhaltebedingungen für diese Reihenklemmen vor, ihre Konstruktion entspricht jedoch den Spezifikationen (sofern zutreffend) für eine maximale Netzspannung von **750 V**.

Bei **700 °C und 230 V** beträgt der Ableitstrom zur Erde etwa **0,1 Milliampere**. Die Normen **DIN IEC 60331-21 und IEC 60331-11** für die Feuerbeständigkeit von Kabeln fordern einen maximalen Ableitstrom von **2 A bei 850 °C**. In diesen Klemmen werden etwa **900 °C** mit einer Netzspannung von **230 V** erreicht.

Keramik: Steatit C 221, unglasiert, leichte Cremefarbe.

Typischer Isolationswiderstand zwischen zwei Klemmen (500 V Messspannung):

- bei 20 °C (70 °F): > 100 GΩ
- bei 100 °C (212 °F): > 100 GΩ
- bei 200 °C (390 °F): 90 GΩ
- bei 300 °C (570 °F): 55 GΩ
- bei 400 °C (750 °F): 5 GΩ
- bei 500 °C (930 °F): 90 MΩ
- bei 600 °C (1110 °F): 10 MΩ
- bei 700 °C (1290 °F): 2,5 MΩ

DIN EN 60998 schreibt einen Isolationswiderstand von mehr als **5 MΩ** vor. Bei diesem Modell werden etwa **680 °C (1250 °F)** erreicht.

Durchschlagsfestigkeit: größer als **3000 V** bei 20 °C

Schrauben: WNr. 1.4301 (X5CrNi18-10) Edelstahl, Zylinderschrauben mit Innensechskant laut DIN 912

Klemmen: Nickel

Druckplatten: Nickel

Maximale Betriebsspannung: **750 V**, bei Verschmutzungsgrad 3. (Der Verschmutzungsgrad 3 definiert die Mikroumweltbedingungen, die eine Verschmutzung verursachen, die leitfähig oder nicht leitend ist oder durch Betauen leitfähig wird.)

Isolationsabstände: Mehr als **6 mm** zwischen Befestigungsfläche und Klemmen, zwischen Klemmen und zwischen zwei nebeneinander montierten Anschlussblöcken.

Stromführende Teile: **Kein Schutz vor versehentlichem elektrischen Kontakt.**

Befestigung: Mit Ausnahme der eindrahtigen Klemmen verfügen die Reihenklemmen über ein oder zwei Löcher, um sie mit einer Schraube an einer Wand zu installieren. Ein Sechskantgehäuse ermöglicht die Platzierung einer Rundkopf- oder Sechskantschraube oder einer Mutter. Dies ermöglicht eine Montage mit Klemmung vorne oder hinten.

Die größten Abmessungen (35 mm² und 50 mm²) bieten Platz für einen 35-mm-Tragschienenmontageclip.

Wichtiger Hinweis: Diese Reihenklemmen müssen unbedingt befestigt werden, um jegliche Bewegung im Kasten, in dem sie montiert sind, zu verhindern und somit eine Position herbeizuführen, in der die Isolationsabstände nicht mehr eingehalten werden.

Maximale Umgebungstemperatur:

- Permanent: 500 °C / 930 °F
- Höchstwert (< 90 Minuten): 700 °C / 1290 °F

Die Temperaturbeständigkeit der Nickelanschlüsse wurden durch Zugprüfung gemäß DIN EN 60998 validiert, welche nach 48 Stunden bei 500 °C (930 °F) und 90 Minuten bei 700 °C (1290 °F) durchgeführt wurden.

Teilweise geltende Normen: (IEC) DIN EN 60998-1; (IEC) DIN EN 60998-2-1

Vorsicht: Besondere Aufmerksamkeit ist erforderlich, um Stromschläge zu vermeiden. Diese Reihenklemmen sind nicht an Einsatzorten nutzbar, die ohne Werkzeug zugänglich sind. Sie müssen in Schutzkästen angebracht werden. Beachten Sie die Luftabstände von mindestens **6 mm** zwischen den stromführenden Teilen und den Wänden des Schutzgehäuses. In Übereinstimmung mit den örtlichen Sicherheitsbestimmungen können abweichende Vorschriften gelten.



Nicht gegen den versehentlichen elektrischen Kontakt, Edelstahlschrauben vernickelte Klemmen und Druckplatten geschützt.

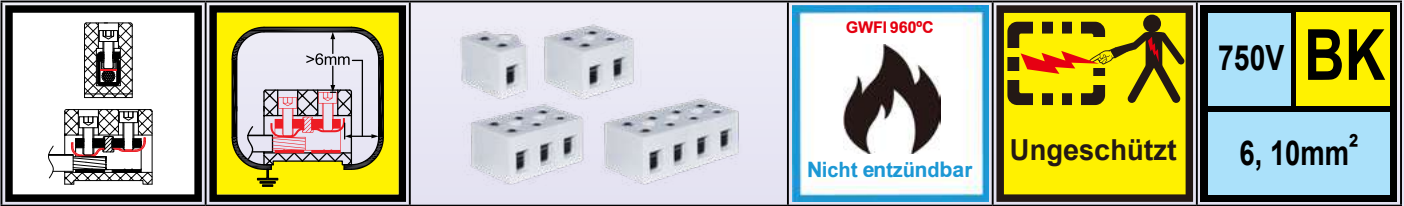

6 mm²

BK061 46 g	MASSIVER LEITER 6,5-9,5mm 6 mm ² /4 mm ² /2,5 mm ² 10 AWG/12 AWG/ 14 AWG	BK062 82 g
	LITZENLEITER 6,5-9,5mm 4 mm ² / 2,5 mm ² 12 AWG/14 AWG	
BK063 120 g	0,5 N m 750 V Permanent 500 °C/930 °F Höchstwert 700 °C/1290 °F 950 °C/1740 °F*	BK064 158 g
	M3 41 A	

10 mm²

BK101 50 g	MASSIVER LEITER 6,5-9,5mm 10 mm ² /6 mm ² /4 mm ² 8 AWG/10 AWG/12 AWG	BK102 90 g
BK103 130 g	LITZENLEITER 6,5-9,5mm 6 mm ² /4 mm ² 10 AWG/12 AWG	BK104 170 g
	0,8 N m 750 V Permanent 500 °C/930 °F Höchstwert 700 °C/1290 °F 950 °C/1740 °F*	
	M 3,5 57 A	

* : Bedingungen im Brandfall, Produkt muss danach ausgetauscht werden.

Wegen ständigen Produktverbesserungen dienen die hier gezeigten Zeichnungen und Beschreibungen nur zur Orientierung und können ohne Vorankündigung geändert werden.



Nicht gegen den versehentlichen elektrischen Kontakt, Edelstahlschrauben vernickelte Klemmen und Druckplatten geschützt.

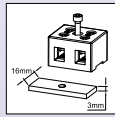

16 mm²
Einbau in 16 mm x 3 mm Schiene möglich

BK161 	67 g MASSIVER LEITER 8-12.5 mm 16 mm ² /10 mm ² /6 mm ² 6 AWG, 8 AWG, 10 AWG LITZENLEITER 8-12.5 mm 10 mm ² /6 mm ² 8 AWG, 10 AWG	BK162 	121 g
BK163 	1,2 N m M4 750 V 79 A Permanent: 500 °C/930 °F Höchstwert: 700 °C/1290 °F 950 °C/1740 °F*	BK164 	233 g

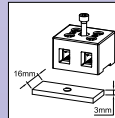

25 mm²
Einbau in 16 mm x 3 mm Schiene möglich

BK251 	76 g MASSIVER LEITER 8.5-12.5 mm 25 mm ² /16 mm ² /10 mm ² 4 AWG/6 AWG/8 AWG LITZENLEITER 8.5-12.5 mm 16 mm ² /10 mm ² 6 AWG/8 AWG	BK252 	134 g
BK253 	2 N m M5 750 V 101 A Permanent: 500 °C/930 °F Höchstwert: 700 °C/1290 °F 950 °C/1740 °F*	BK254 	260 g

* : Bedingungen im Brandfall, Produkt muss danach ausgetauscht werden.

Wegen ständigen Produktverbesserungen dienen die hier gezeigten Zeichnungen und Beschreibungen nur zur Orientierung und können ohne Vorankündigung geändert werden.



Nicht gegen den versehentlichen elektrischen Kontakt, Edelstahlschrauben vernickelte Klemmen und Druckplatten geschützt.



35 mm² Einbau in 35-mm-Tragschiene möglich

BK351 	136 g	MASSIVER LEITER 35 mm ² /25 mm ² /16 mm ² 2 AWG/4 AWG/6 AWG LITZENLEITER 25 mm ² /16 mm ² 4 AWG/6 AWG	BK352 	242 g
BK353 	353 g	2,5 N m 750 V Permanent 500 °C/930 °F Höchstwert 700 °C/1290 °F 950 °C/1740 °F*	BK354 	470 g

50 mm²** Einbau in 35-mm-Tragschiene möglich

BK501 	165 g	MASSIVER LEITER 50 mm ² /35 mm ² /25 mm ² 0 AWG/2 AWG/4 AWG LITZENLEITER 35 mm ² /25 mm ² 2 AWG/4 AWG	BK502 	317 g
BK503 	470 g	3,5 N m 750 V Permanent 500 °C/930 °F Höchstwert 700 °C/1290 °F 950 °C/1740 °F*	BK504 	630 g

* : Bedingungen im Brandfall, Produkt muss danach ausgetauscht werden.
 **: Diese Querschnitte und Nennwerte existieren nicht in DIN EN 60998, welche auf 35 mm² begrenzt ist, daher stammen diese Werte aus DIN EN 60947.

	35-mm-Trag-schienenmontageclip	Artikelnummer 66AT410650
--	--------------------------------	-----------------------------

Wegen ständigen Produktverbesserungen dienen die hier gezeigten Zeichnungen und Beschreibungen nur zur Orientierung und können ohne Vorankündigung geändert werden.



Typ BC Haupteigenschaften

			<p>GWFI 960°C</p> <p>Nicht entzündbar</p>
<p>Typ BCA (flache Rückseite). Basismodell für allgemeine Anwendungen in der Elektrothermik.</p>	<p>Typ BCB (erhöhte Rückseite) Beinhaltet einen Sockel mit vier Füßen, um eine Fernmontage der Befestigungsfläche zu ermöglichen und Wärmeleitung vom Träger zu vermeiden. Geeignet für die Montage an Ofenwänden.</p>	<p>Typ BCC (mit Keramikdeckel). Kommt mit Keramikschutzkappe, welche mithilfe von zwei M4-Schrauben befestigt wird. Es schützt vor Kontakt durch die Hand und beugt Kurzschlüssen durch herabfallende leitfähige Materialien im Brandfall vor. Entwickelt für Straßen- und Eisenbahntunnel zur Verwendung mit feuerfesten Kabeln laut DIN EN IEC 60331.</p>	<p>C221 unglasierte Keramik</p>

Anwendungen: Diese Reihenklennen wurden dazu entwickelt, speziellen Verbindungsanforderungen gerecht zu werden, welche dauerhaft hohen Temperaturen von **500 °C (930 °F) und 750 °C (1290 °F) standhalten müssen**. Des Weiteren gewährleisten sie auch die Kontinuität der Verbindung im Brandfall und bei Temperaturen bis zu **900 °C (1650 °F)** (ein Austausch ist danach erforderlich). Insbesondere sind diese für **Tunnel (Kraftfahrzeuge, Züge, U-Bahnen), Schiffs- und U-Boot-Teile gedacht, welche einem Brand standhalten müssen**, aber auch für Ofenverbindungen, wenn die Umgebungstemperatur sehr hoch ist. Aufgrund ihres Aufbaus sind sie nicht entzündbar und feuchtigkeitsbeständig. DIN EN 60998-1 und DIN EN 60998-2-1 sehen zwar keine besonderen Temperaturhaltebedingungen für diese Reihenklennen vor, ihre Konstruktion entspricht jedoch den Spezifikationen (sofern zutreffend) für eine maximale Netzspannung von **750 V**.

Bei **700 °C und 230 V** beträgt der Ableitstrom zur Erdung etwa **0,1 Milliampere**. Die Normen **DIN IEC 60331-21 und IEC 60331-11** für die Feuerbeständigkeit von Kabeln fordern einen maximalen Ableitstrom von **2 A bei 850 °C**. In diesen Klennen werden etwa **900 °C mit einer Netzspannung von 230 V erreicht**.

Kein Schutz vor versehentlichem elektrischen Kontakt, dieser muss innerhalb der Schutzgehäuse sichergestellt werden.

Typischer Isolationswiderstand zwischen zwei Klennen:

- bei 100 °C (212 °F): 1500 MΩ
- bei 500 °C (900 °F): 1000 MΩ
- bei 700 °C (1290 °F): 650 MΩ
- bei 900 °C (1650 °F): 10 MΩ

Durchschlagsfestigkeit: Höher als 6000 V bei 20 °C

Schrauben: M4 x 8, WNr. 1.4301 (X5CrNi18-10) Edelstahl mit Federscheibe gegen Lockerung bei hohen Temperaturen. Empfohlenes Drehmoment: 13~20 N m

Zwei mögliche Schraubenköpfe: Kreuzschlitz oder Schraubenschlitz, laut DIN 84

Klennen: WNr. 1.4301 (X5CrNi18-10) Edelstahl

Schellen: WNr. 1.4301 (X5CrNi18-10) Edelstahl mit oder ohne Lasche zum Schutz vor Abscherung der Kabel

Maximale Drahtstärke (je Klemme, zwischen Schelle und Anschlussplatte eingeführte Drähte):

- 1 einzelner flexibler Leiter mit 10 mm² (8 AWG) oder 6 mm² (10 AWG), dessen Litzen auf jeder Seite der Schraube in zwei Teile geteilt werden müssen.
- Ein oder zwei flexible Leiter mit 4 mm² (12 AWG), 2,5 mm² (14 AWG) oder 1,5 mm² (16 AWG)
- Ein oder zwei massive Leiter mit 6 mm² (10 AWG), 4 mm² (12 AWG), 2,5 mm² (14 AWG) oder 1,5 mm² (16 AWG).

Strombelastbarkeit: 32 A pro Klemme

Maximale Betriebsspannung: **750 V**, bei Verschmutzungsgrad 3. (Der Verschmutzungsgrad 3 definiert die Mikroumweltbedingungen, die eine Verschmutzung verursachen, die leitfähig oder nicht leitend ist oder durch Betauen leitfähig wird.)

Isolationsabstände: Mehr als 10 mm zwischen Befestigungsfläche und Klennen, zwischen Klennen und **6,4 mm** zwischen zwei nebeneinander montierten Anschlussblöcken.

Stromführende Teile: **Kein Schutz vor versehentlichem elektrischen Kontakt.**

Wichtiger Hinweis: Diese Reihenklennen müssen unbedingt befestigt werden, um jegliche Bewegung im Kasten, in dem sie montiert sind, zu verhindern und somit eine Position herbeizuführen, in der die Isolationsabstände nicht mehr eingehalten werden.

Maximale Umgebungstemperatur:

- Permanent: 500 °C (900 °F)
- Kurzzeitig: 700 °C (1292 °F)
- Feuer: 900 °C (1650 °F) für zwei Stunden (die Ausrüstung muss danach ausgetauscht werden, sie behält jedoch ihre Haupteigenschaften während des Feuers bei)

Die Temperaturbeständigkeit der Edelstahlklennen wurde durch Zugprüfung gemäß DIN EN 60998 validiert, welche nach 48 Stunden bei **500 °C (930 °F) und 90 Minuten bei 700 °C (1290 °F) durchgeführt wurden**.

Teilweise geltende Normen: (IEC) DIN EN 60998-1; (IEC) DIN EN 60998-2-1

Vorsicht: Besondere Aufmerksamkeit ist erforderlich, um Stromschläge zu vermeiden. Diese Reihenklennen sind nicht an Einsatzorten nutzbar, die ohne Werkzeug zugänglich sind. Sie müssen in Schutzkästen angebracht werden. Beachten Sie die Luftabstände von mindestens **6 mm** zwischen den unter Spannung stehenden Teilen und den Wänden des Schutzgehäuses. In Übereinstimmung mit den örtlichen Sicherheitsbestimmungen können abweichende Vorschriften gelten.

Optionen: Diese Reihenklennen können mit Klennen sowie Schellen aus Messing oder Nickel hergestellt werden (bei Mindestbestellmenge und Angaben auf Anfrage). In diesen beiden Konfigurationen steigt die maximal zulässige Intensität je Klemme von 37 A auf 53 A und die Temperaturbeständigkeit ändert sich wie folgt:

Material	Betriebstemperatur	Höchsttemperatur	Brandtemperaturbedingungen
Messing	230 °C (450 °F)	450 °C (840 °F)	Nicht beständig
Nickel	500 °C (930 °F)	700 °C (1290 °F)	120 min bei 950 °C (1740 °F)

Anschlussblöcke aus Steatit für sehr hohe Temperaturen, 750-V-Reihe Klemmen und Schrauben aus Edelstahl.



Nicht gegen versehentlichen elektrischen Kontakt geschützt, indirekter Einspanndruck durch Anklebmen der Schelle, **flache Rückseite.**

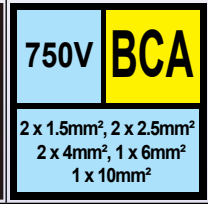
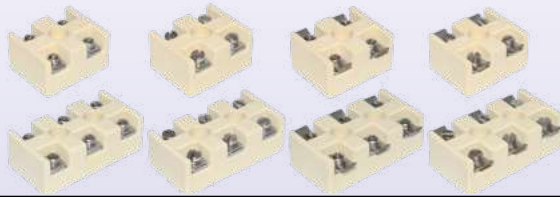
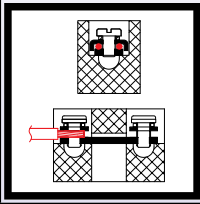

Die verschiedenen Klemmen

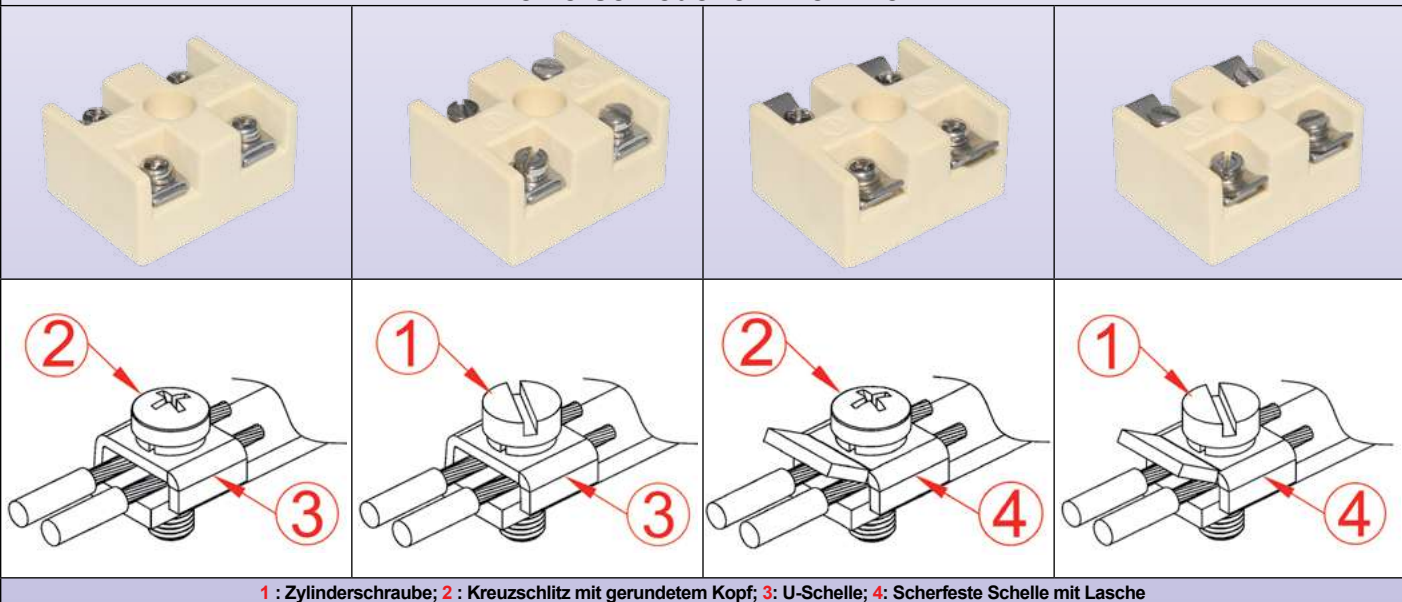

1 : Zylinderschraube; 2 : Kreuzschlitz mit gerundetem Kopf; 3 : U-Schelle; 4 : Scherfeste Schelle mit Lasche

Modelle mit U-Schelle Typ 3

BCA2C3U0 (Schraubentyp 1) 56 g	MASSIVER LEITER	BCA3C3U0 (Schraubentyp 1) 90 g
<p>3mm 10mm 2mm 21mm 8mm 10.5mm 4mm Ø8mm</p> <p>3mm 10mm(x2) 2mm 21mm 8mm 10.5mm 4mm Ø8mm(x2)</p>	<p>7-8.5 mm</p> <p>1 x 6 mm²/2 x 4 mm²/ 2 x 2.5 mm²/2 x 1.5 mm²</p> <p>1 x 10 AWG/2 x 12 AWG/ 2 x 14 AWG/2 x 16 AWG</p>	<p>11mm 32mm 10mm 22mm Ø5mm</p> <p>2x4 □r,s 1x10 □f JPCl 750V</p>
	<p>LITZENLEITER</p> <p>7-8.5 mm</p> <p>1 x 10 mm²/1 x 6 mm²/ 2 x 4 mm²/2 x 2.5 mm²/ 2 x 1.5 mm²</p> <p>1 x 8 AWG/1 x 10 AWG/ 2 x 12 AWG/2 x 14 AWG/ 2 x 16 AWG</p>	<p>11mm 32mm 10mm 22mm Ø5mm (x2)</p> <p>2x4 □r,s 1x10 □f JPCl 750V</p>
BCA2C2U0 (Schraubentyp 2) 50 g		BCA3C2U0 (Schraubentyp 2) 80 g
<p>3mm 10mm 2mm 21mm 8mm 10.5mm 4mm Ø8mm</p> <p>3mm 10mm(x2) 2mm 21mm 8mm 10.5mm 4mm Ø8mm(x2)</p>	<p>1,2 N m M4</p>	<p>11mm 32mm 10mm 22mm Ø5mm (x2)</p> <p>2x4 □r,s 1x10 □f JPCl 750V</p>
	<p>750 V 32 A*</p> <p>Permanent 500 °C/930 °F</p> <p>Höchstwert 700 °C/1290 °F</p>	<p>11mm 32mm 10mm 22mm Ø5mm (x2)</p> <p>2x4 □r,s 1x10 □f JPCl 750V</p>

Wegen ständigen Produktverbesserungen dienen die hier gezeigten Zeichnungen und Beschreibungen nur zur Orientierung und können ohne Vorankündigung geändert werden.



Modelle mit Scherschuttschelle Typ 4

BCA2C3B0 (Schraubentyp 1)	56 g	MASSIVER LEITER		BCA3C3B0 (Schraubentyp 1)	90 g
	7-8.5 mm 1 x 6 mm ² /2 x 4 mm ² / 2 x 2,5 mm ² /2 x 1,5 mm ² 1 x 10 AWG/2 x 12 AWG/ 2 x 14 AWG/2 x 16 AWG	MASSIVER LEITER 7-8.5 mm 1 x 10 mm ² /1 x 6 mm ² / 2 x 4 mm ² /2 x 2,5 mm ² / 2 x 1,5 mm ² 1 x 8 AWG/1 x 10 AWG/ 2 x 12 AWG/2 x 14 AWG/ 2 x 16 AWG			
BCA2C2B0 (Schraubentyp 2)	50 g			BCA3C2B0 (Schraubentyp 2)	80 g
		1,2 N m 750 V	M4 32 A* Permanent 500 °C/930 °F Höchstwert 700 °C/1290 °F		

* : Strombelastbarkeit auf 32 A begrenzt, da sich die Klemme aus Edelstahl durch den Joule-Effekt selbst erwärmt.

Wegen ständigen Produktverbesserungen dienen die hier gezeigten Zeichnungen und Beschreibungen nur zur Orientierung und können ohne Vorankündigung geändert werden.

Anschlussblöcke aus Steatit für sehr hohe Temperaturen, 750-V-Reihe Klemmen und Schrauben aus Edelstahl.



Nicht gegen versehentlichen elektrischen Kontakt geschützt, indirekter Einspanndruck durch Anklebmen der Schelle, **erhöhte wärmedämmte Rückseite.**

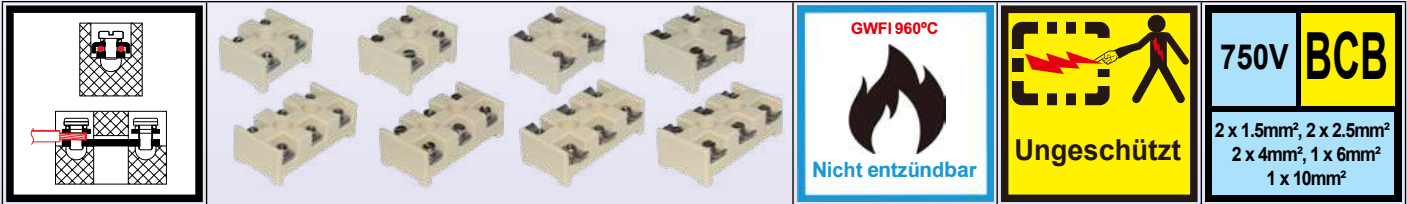

Die verschiedenen Klemmen

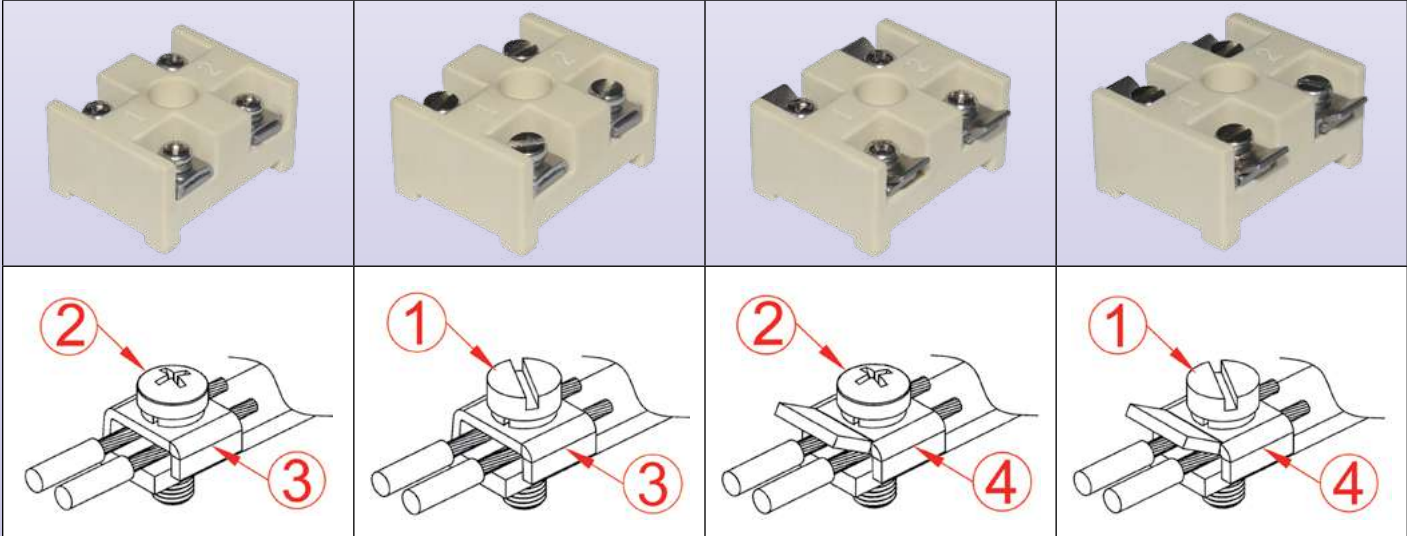

1 : Zylinderschraube; 2 : Kreuzschlitz mit gerundetem Kopf; 3 : Einfache Schelle; 4 : Scherfeste Schelle mit Lasche
Die Rückseite mit vier Füßen wird verwendet, um die Reihenklemme thermisch zu isolieren, wenn sie auf einer sehr heißen Oberfläche montiert wird. Es verhindert auch die Drehung der Reihenklemme, wenn sie mit einer einzigen Schraube auf einer Schiene befestigt wird.

Modelle mit U-Schelle Typ 3

<p>BCB2C3U0(Schraubentyp 1) 56 g</p> <p>3.2mm, 10mm, 21mm, 8mm, 10.5mm, 31mm, 4mm, 2mm, 11mm, 32mm, 10mm, 22mm, 40mm, Ø5mm, 2x4 □ r.s, 1x10 □ f, JPCI 750V</p>	<p>MASSIVER LEITER</p> <p>7-8.5 mm</p> <p>1 x 6 mm²/2 x 4 mm²/ 2 x 2,5 mm²/2 x 1,5 mm²</p> <p>1 x 10 AWG/2 x 12 AWG/ 2 x 14 AWG/2 x 16 AWG</p> <p>LITZENLEITER</p> <p>7-8.5 mm</p> <p>1 x 10 mm²/1 x 6 mm²/ 2 x 4 mm²/2 x 2,5 mm²/ 2 x 1,5 mm²</p> <p>1 x 8 AWG/ 1 x 10 AWG/ 2 x 12 AWG/2 x 14 AWG/ 2 x 16 AWG</p>	<p>BCB3C3U0(Schraubentyp 1) 90 g</p> <p>3mm, 10mm(x2), 2mm, 21mm, 8mm, 10.5mm, 53mm, 4mm, 2mm, 11mm, 32mm, 10mm, 22mm, 22mm, 62mm, Ø5mm (x2), 2x4 □ r.s, 1x10 □ f, JPCI 750V</p>
<p>BCB2C2U0(Schraubentyp 2) 50 g</p> <p>3.2mm, 10mm, 21mm, 8mm, 10.5mm, 31mm, 4mm, 2mm, 11mm, 32mm, 10mm, 22mm, 40mm, Ø5mm, 2x4 □ r.s, 1x10 □ f, JPCI 750V</p>	<p>1,2 N m M4</p> <p>750 V 32 A*</p> <p>Permanent 500 °C/930 °F Höchstwert 700 °C/1290 °F</p>	<p>BCB3C2U0(Schraubentyp 2) 80 g</p> <p>3mm, 10mm(x2), 2mm, 21mm, 8mm, 10.5mm, 53mm, 4mm, 2mm, 11mm, 32mm, 10mm, 22mm, 22mm, 62mm, Ø5mm (x2), 2x4 □ r.s, 1x10 □ f, JPCI 750V</p>

Wegen ständigen Produktverbesserungen dienen die hier gezeigten Zeichnungen und Beschreibungen nur zur Orientierung und können ohne Vorankündigung geändert werden.



Modelle mit Scherschuttschelle Typ 4

<p>BCB2C3B0(Schraubentyp 1) 56 g</p>	<p>MASSIVER LEITER</p> <p>1 x 6 mm²/2 x 4 mm²/ 2 x 2,5 mm²/2 x 1,5 mm²</p> <p>1 x 10 AWG/2 x 12 AWG/ 2 x 14 AWG/2 x 16 AWG</p> <p>LITZENLEITER</p> <p>1 x 10 mm²/1 x 6 mm²/ 2 x 4 mm²/2 x 2,5 mm²/ 2 x 1,5 mm²</p> <p>1 x 8 AWG/1 x 10 AWG/ 2 x 12 AWG/2 x 14 AWG/ 2 x 16 AWG</p>	<p>BCB3C3B0(Schraubentyp 1) 90 g</p>
<p>BCB2C2B0(Schraubentyp 2) 50 g</p>	<p>1,2 N m M4</p> <p>750 V 32 A*</p> <p>Permanent 500 °C/930 °F Höchstwert 700 °C/1290 °F</p>	<p>BCB3C2B0(Schraubentyp 2) 80 g</p>

* : Strombelastbarkeit auf 32 A begrenzt, da sich die Klemme aus Edelstahl durch den Joule-Effekt selbst erwärmt.

Wegen ständigen Produktverbesserungen dienen die hier gezeigten Zeichnungen und Beschreibungen nur zur Orientierung und können ohne Vorankündigung geändert werden.

Anschlussblöcke aus Steatit für sehr hohe Temperaturen, 750-V-Reihe Klemmen und Schrauben aus Edelstahl.



Geschützt gegen versehentlichen elektrischen Kontakt, indirekter Einspanndruck durch Anklemmen der Schelle, **mit Schutzabdeckung aus Steatit.**
SPEZIALMODELL FÜR BRANDSCHUTZKABEL

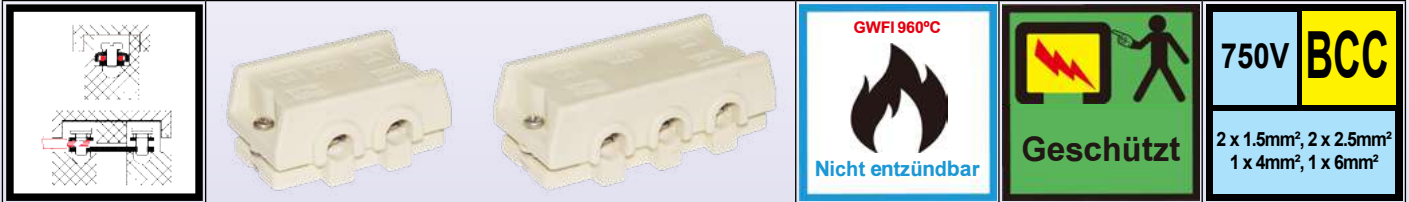

Flexible, mineralisierte Kabel sind auf eine optimale Feuerbeständigkeit ausgelegt. Sie verwenden in der Regel Dämmstoffe auf Glimmerbasis sowie Spezialsilicone und sind darauf ausgelegt, ultimative Feuerfestigkeit zu erzielen. Sie werden in Strom- und Steuerkreisen eingesetzt und gewährleisten, je nach Modell, während eines Feuers 15 bis 180 Minuten lang Feuerbeständigkeit. Sie haben normalerweise eine Betriebstemperatur von bis zu 200 °C (390 °F). Sie werden dort eingesetzt, wo es im Brandfall auf eine ununterbrochene Stromversorgung ankommt. Diese Anwendungen kommen zum Einsatz in Bahnhöfen, U-Bahnen, Straßen- und Schientunneln, Flughäfen, öffentlichen Beleuchtungsanlagen und Gebäuden, Parkhäusern, Einkaufszentren, Schulen, Krankenhäusern, Hotels, Theatern, Kirchen, Stromverteilungs- und Nebenstromkreisen, Feuermeldern, Notbeleuchtung, Aufzügen sowie Rolltreppenbeleuchtung. Sie finden auch Anwendung in Hochtemperatursituationen wie Gießereien, Kraftwerken, Kesselhäusern, der Eisen- und Stahlindustrie, dem Schiffsbau aber auch Offshore-Anlagen.

Unsere Reihenklammern sind eine wirtschaftliche Lösung für den feuerhemmenden Anschluss von mineralisierten, flexiblen Kabeln mit einem Außendurchmesser unter 3,7 mm und über 8,5 mm. In den Querschnitten 1,5 mm² und 2,5 mm² können zwei Kabel an dieselbe Klemme angeschlossen werden. Es kann nur eine an 4 mm² sowie 6 mm² angeschlossen werden.

- Sie erfordern keinen speziellen Kabelanschluss, lediglich das Abisolieren des Leiters auf 8 mm bis 10 mm.
- Sie können in Gebäuden bis Verschmutzungsgrad 3 eingesetzt werden.
- Sie bieten Schutz vor versehentlichem elektrischem Kontakt.
- Bei 950 °C (1740 °F) gewährleisten Sie eine Unversehrtheit des Stromkreises für bis zu drei (3) Stunden.
- Mit der Schutzart IP 31 sind sie nicht für den Anschluss im Freien oder in Bereichen vorgesehen, in denen die Gefahr besteht, dass Flüssigkeiten herunterfallen oder spritzen.
- Sie sind nicht für den Einsatz in explosionsgefährdeten Bereichen gedacht.

Die anderen technischen Daten entsprechen denen der BCA-Modelle.

BCC2C3U1		65 g	MASSIVER LEITER	BCC3C3U1		100 g	
		<p>1 x 6 mm²/2 x 4 mm²/ 2 x 2,5 mm²/2 x 1,5 mm² 1 x 10 AWG/2 x 12 AWG/ 2 x 14 AWG/2 x 16 AWG</p>				<p>1 x 6 mm²/2 x 4 mm²/ 2 x 2,5 mm²/2 x 1,5 mm² 1 x 10 AWG/2 x 12 AWG/ 2 x 14 AWG/2 x 16 AWG</p>	
		<p>LITZENLEITER</p> <p>1 x 6 mm²/2 x 4 mm²/ 2 x 2,5 mm²/2 x 1,5 mm² 1 x 10 AWG/2 x 12 AWG/ 2 x 14 AWG/2 x 16 AWG</p>				<p>1,2 N m</p>	
		<p>750 V</p>		<p>32 A*</p>			
		<p>Permanent 500 °C/930 °F</p>		<p>Höchstwert 700 °C/1290 °F</p>			

* : Strombelastbarkeit auf 32 A begrenzt, da sich die Klemme aus Edelstahl durch den Joule-Effekt selbst erwärmt.

Wegen ständigen Produktverbesserungen dienen die hier gezeigten Zeichnungen und Beschreibungen nur zur Orientierung und können ohne Vorankündigung geändert werden.



Wegen ständigen Produktverbesserungen dienen die hier gezeigten Zeichnungen und Beschreibungen nur zur Orientierung und können ohne Vorankündigung geändert werden.



Kein Schutz vor versehentlichem elektrischen Kontakt, Klemmen aus Messing, vernickelte Schrauben aus Stahl.

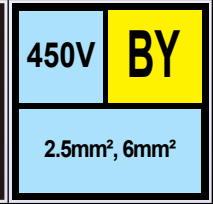
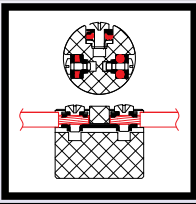
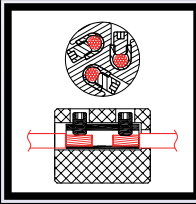

Runde Reihenklammern: Diese Reihenklammern sind für den Einsatz in Röhren oder zur Installation in runden Löchern gedacht. Falls es sich um Metall handelt, muss darauf geachtet werden, dass die Schraubenköpfe der Klammern dauerhaft einen ausreichenden Abstand zum Rohr haben. Wenn ein Mindestabstand von 4 mm in der Luft nicht erreicht werden kann, empfehlen wir die Installation eines Isoliermantels um die Reihenklemme, z. B. einem Hochtemperaturschrumpfschlauch oder Kapton® Klebeband, dessen Temperaturbeständigkeit mit den Installationsbedingungen kompatibel ist. Diese Isolierung muss eine elektrische Festigkeit von mindestens 2500 V aufweisen (weitere Einzelheiten zu EN 60698-1 §13).

16,3 mm Durchmesser

BY1621V33A2 (zuvor BY3Y3)		i 13 g	MASSIVER LEITER	
			6 mm ² /4 mm ² /2,5 mm ² 10 AWG/12 AWG/14 AWG	
			4 mm ² /2,5 mm ² /1,5 mm ² 12 AWG/14 AWG/16 AWG	
		0,5 N m	M3	
		450 V	41 A	
		Permanent	230 °C/450 °F	
		Höchstwert	450 °C/840 °F	

22 mm Durchmesser

BY2227C33C2		i 25 g	MASSIVER LEITER	
			M 3: 6-7,5 mm M 3,5: 7-8,5 mm 2 x 2,5 mm ² /2 x 1,5 mm ² /2 x 1 mm ² 2 x 14 AWG/ 2x 16 AWG/ 2 x 18 AWG	
			M 3: 6-7,5 mm M 3,5: 7-8,5 mm 2 x 2,5 mm ² /2 x 1,5 mm ² /2 x 1 mm ² 2 x 14 AWG/ 2x 16 AWG/ 2 x 18 AWG	
		M 3: 0,5N m M 3,5: 0,8N m	M 3/M 3,5:	
		450 V	24 A	
		Permanent	230 °C/450 °F	
		Höchstwert	450 °C/840 °F	

25 mm Durchmesser

BY2521V55A2

i 26 g

MASSIVER LEITER

5,5-7,5 mm

6 mm²/4 mm²/2,5 mm²
10 AWG/12 AWG/14 AWG

LITZENLEITER

5,5-7,5 mm

4 mm²/2,5 mm²/1,5 mm²
12 AWG/14 AWG/16 AWG

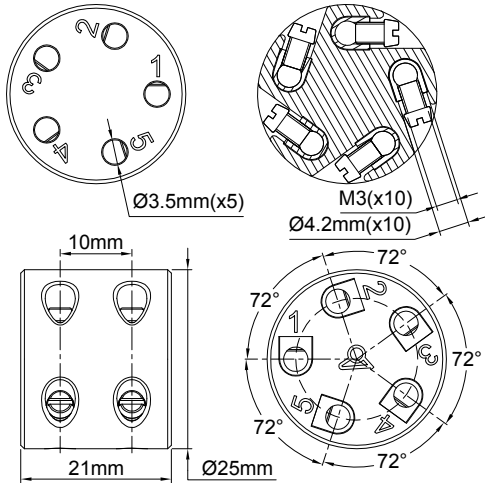

0,5 N m



M3

450 V

41 A



Permanent	230 °C/450 °F
Höchstwert	450 °C/840 °F



Reihenklempen aus Keramik für Drehstrom-Asynchronmotoren der 450-V-Reihe

Wegen ständigen Produktverbesserungen dienen die hier gezeigten Zeichnungen und Beschreibungen nur zur Orientierung und können ohne Vorankündigung geändert werden.



Klemmen mit Messing oder Zink beschichtet

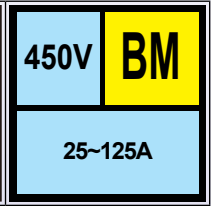
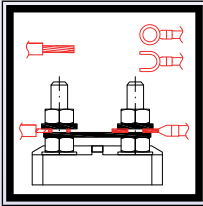

Ermöglicht den Anschluss und das Schalten von Dreiphasen-Stern-Dreieck- oder zwei getrennten Wicklungsmotoren, insbesondere für Motoren mit hoher Betriebstemperatur aber auch in Rauch- und Wärmeabzugsgebläsen. Diese Reihenklempen werden auch für Stern-Dreieck-Schaltungen an Drehstromheizungen verwendet.

Haupteigenschaften

Material: Steatit C 221

Netzspannung: 450 V

Klemmen und Schrauben: Stahl oder Messing verzinkt

Nebenwiderstände: Messing

Isolationsabstände: > 3 mm auf der Rückseite

Wände der Klemmenteiler: Höhe 4 mm, Dicke 5 mm

Temperaturbeständigkeit: 240 °C (460 °F) Dauerbetrieb, 400 °C (750 °F) 2 Stunden maximal.

Markierung: U1, V1, W1 und U2, V2, W2 (gemäß IEC 60034-8:2007)

Empfohlene Anzugsdrehmomente für Mutttern:

M 5: 2,5 N m; M 6: 3,5 N m; M 8: 7 N m

Geltende Normen: IEC 60034-8:2007 und NFC 51-120.

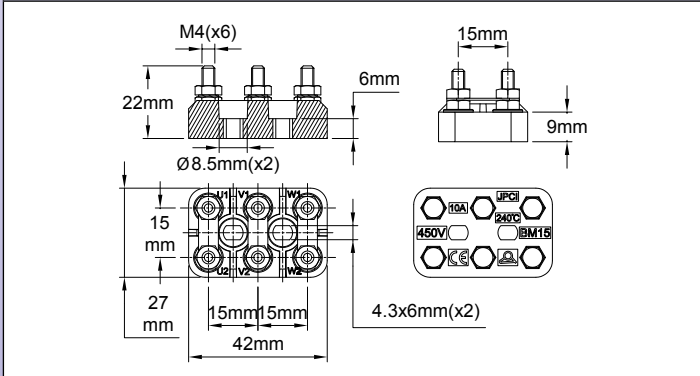

10 A, 450 V Modell (Platz zwischen Klemmen 15 mm, M4-Schrauben)

	Mit Einlegebrücke	Ohne Einlegebrücken
Mit Klemmen aus Messing	BM154B0	BM154BS
Mit verzinkten Klemmen aus Stahl	BM154S0	BM154SS
Nur Keramikkomponent	-	BM14

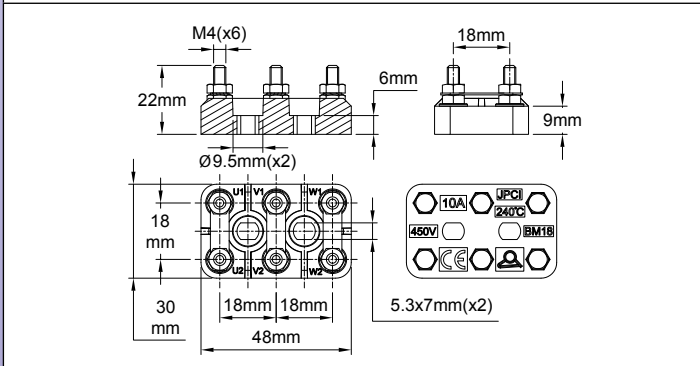

10 A, 450 V Modell (Platz zwischen Klemmen 18 mm, M4-Schrauben)

	Mit Einlegebrücke	Ohne Einlegebrücken
Mit Klemmen aus Messing	BM184B0	BM184BS
Mit verzinkten Klemmen aus Stahl	BM184S0	BM184SS
Nur Keramikkomponent	-	BM184

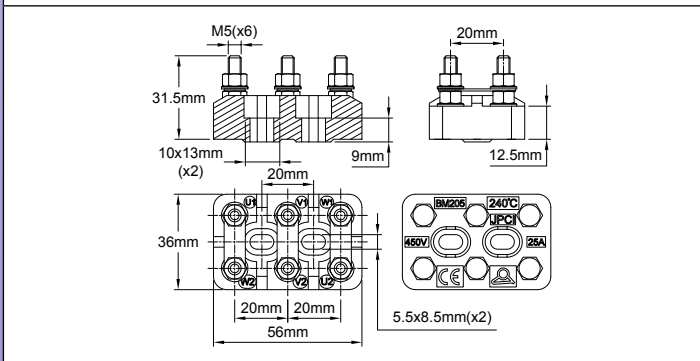

25 A, 450 V Modell (Platz zwischen Klemmen 20 mm, M5-Schrauben)

	Mit Einlegebrücke	Ohne Einlegebrücken
Mit Klemmen aus Messing	BM205B0	BM205BS
Mit verzinkten Klemmen aus Stahl	BM205S0	BM205SS
Nur Keramikkomponent	-	BM205

Reihenklemmen aus Keramik für Drehstrom-Asynchronmotoren der 450-V-Reihe



	<p>25 A, 450 V Modell (Platz zwischen Klemmen 23 mm, M5-Schrauben)</p> <table border="1"> <thead> <tr> <th></th> <th>Mit Einlegebrücke</th> <th>Ohne Einlegebrücken</th> </tr> </thead> <tbody> <tr> <td>Mit Klemmen aus Messing</td> <td>BM235B0</td> <td>BM235BS</td> </tr> <tr> <td>Mit verzinkten Klemmen aus Stahl</td> <td>BM235S0</td> <td>BM235SS</td> </tr> <tr> <td>Nur Keramikkomponent</td> <td>-</td> <td>BM235</td> </tr> </tbody> </table>		Mit Einlegebrücke	Ohne Einlegebrücken	Mit Klemmen aus Messing	BM235B0	BM235BS	Mit verzinkten Klemmen aus Stahl	BM235S0	BM235SS	Nur Keramikkomponent	-	BM235																				
	Mit Einlegebrücke	Ohne Einlegebrücken																															
Mit Klemmen aus Messing	BM235B0	BM235BS																															
Mit verzinkten Klemmen aus Stahl	BM235S0	BM235SS																															
Nur Keramikkomponent	-	BM235																															
	<p>63 A, 450 V Modell (Platz zwischen Klemmen 25 mm, M6-Schrauben)</p> <table border="1"> <thead> <tr> <th></th> <th>Mit Einlegebrücke</th> <th>Ohne Einlegebrücken</th> </tr> </thead> <tbody> <tr> <td>Mit Klemmen aus Messing</td> <td>BM256B0</td> <td>BM256BS</td> </tr> <tr> <td>Mit verzinkten Klemmen aus Stahl</td> <td>BM256S0</td> <td>BM256SS</td> </tr> <tr> <td>Nur Keramikkomponent</td> <td>-</td> <td>BM256</td> </tr> </tbody> </table>		Mit Einlegebrücke	Ohne Einlegebrücken	Mit Klemmen aus Messing	BM256B0	BM256BS	Mit verzinkten Klemmen aus Stahl	BM256S0	BM256SS	Nur Keramikkomponent	-	BM256																				
	Mit Einlegebrücke	Ohne Einlegebrücken																															
Mit Klemmen aus Messing	BM256B0	BM256BS																															
Mit verzinkten Klemmen aus Stahl	BM256S0	BM256SS																															
Nur Keramikkomponent	-	BM256																															
	<p>63 A, 450 V Modell (Platz zwischen Klemmen 28 mm, M6-Schrauben)</p> <table border="1"> <thead> <tr> <th></th> <th>Mit Einlegebrücke</th> <th>Ohne Einlegebrücken</th> </tr> </thead> <tbody> <tr> <td>Mit Klemmen aus Messing</td> <td>BM286B0</td> <td>BM286BS</td> </tr> <tr> <td>Mit verzinkten Klemmen aus Stahl</td> <td>BM286S0</td> <td>BM286SS</td> </tr> <tr> <td>Nur Keramikkomponent</td> <td>-</td> <td>BM286</td> </tr> </tbody> </table>		Mit Einlegebrücke	Ohne Einlegebrücken	Mit Klemmen aus Messing	BM286B0	BM286BS	Mit verzinkten Klemmen aus Stahl	BM286S0	BM286SS	Nur Keramikkomponent	-	BM286																				
	Mit Einlegebrücke	Ohne Einlegebrücken																															
Mit Klemmen aus Messing	BM286B0	BM286BS																															
Mit verzinkten Klemmen aus Stahl	BM286S0	BM286SS																															
Nur Keramikkomponent	-	BM286																															
	<p>125 A, 450 V Modell (Platz zwischen Klemmen 35 mm, M8-Schrauben)</p> <table border="1"> <thead> <tr> <th></th> <th>Mit Einlegebrücke</th> <th>Ohne Einlegebrücken</th> </tr> </thead> <tbody> <tr> <td>Mit Klemmen aus Messing</td> <td>BM358B0</td> <td>BM358BS</td> </tr> <tr> <td>Mit verzinkten Klemmen aus Stahl</td> <td>BM358S0</td> <td>BM358SS</td> </tr> <tr> <td>Nur Keramikkomponent</td> <td>-</td> <td>BM358</td> </tr> </tbody> </table>		Mit Einlegebrücke	Ohne Einlegebrücken	Mit Klemmen aus Messing	BM358B0	BM358BS	Mit verzinkten Klemmen aus Stahl	BM358S0	BM358SS	Nur Keramikkomponent	-	BM358																				
	Mit Einlegebrücke	Ohne Einlegebrücken																															
Mit Klemmen aus Messing	BM358B0	BM358BS																															
Mit verzinkten Klemmen aus Stahl	BM358S0	BM358SS																															
Nur Keramikkomponent	-	BM358																															
	<p>Messingbrücken für Motorreihenklemmen</p> <table border="1"> <thead> <tr> <th>Lochabstände</th> <th>Dicke</th> <th>Maximale Leistung</th> <th>Artikelnummer</th> </tr> </thead> <tbody> <tr> <td>15~17 mm</td> <td>0.6mm</td> <td>10A</td> <td>66AJB42215</td> </tr> <tr> <td>17~19mm</td> <td>0.8mm</td> <td>10A</td> <td>66AJB42218</td> </tr> <tr> <td>18~22mm</td> <td>0.8mm</td> <td>25A</td> <td>66AJB52220</td> </tr> <tr> <td>21~25mm</td> <td>0.8mm</td> <td>25A</td> <td>66AJB52223</td> </tr> <tr> <td>23~27mm</td> <td>1mm</td> <td>63A</td> <td>66AJB62225</td> </tr> <tr> <td>26~30mm</td> <td>1mm</td> <td>63A</td> <td>66AJB62228</td> </tr> <tr> <td>33~37mm</td> <td>1.5mm</td> <td>125A</td> <td>66AJB82235</td> </tr> </tbody> </table>	Lochabstände	Dicke	Maximale Leistung	Artikelnummer	15~17 mm	0.6mm	10A	66AJB42215	17~19mm	0.8mm	10A	66AJB42218	18~22mm	0.8mm	25A	66AJB52220	21~25mm	0.8mm	25A	66AJB52223	23~27mm	1mm	63A	66AJB62225	26~30mm	1mm	63A	66AJB62228	33~37mm	1.5mm	125A	66AJB82235
Lochabstände	Dicke	Maximale Leistung	Artikelnummer																														
15~17 mm	0.6mm	10A	66AJB42215																														
17~19mm	0.8mm	10A	66AJB42218																														
18~22mm	0.8mm	25A	66AJB52220																														
21~25mm	0.8mm	25A	66AJB52223																														
23~27mm	1mm	63A	66AJB62225																														
26~30mm	1mm	63A	66AJB62228																														
33~37mm	1.5mm	125A	66AJB82235																														

Wegen ständigen Produktverbesserungen dienen die hier gezeigten Zeichnungen und Beschreibungen nur zur Orientierung und können ohne Vorankündigung geändert werden.

Keramik-Kabeldurchlässe



Wegen ständigen Produktverbesserungen dienen die hier gezeigten Zeichnungen und Beschreibungen nur zur Orientierung und können ohne Vorankündigung geändert werden.

 Halogenfrei	 RoHS REACH	C221 unglasierte Keramik		GWFI 960°C Nicht entzündbar	BZ 6 mm und 10 mm
------------------------	-----------------------	---------------------------------------	--	---	-----------------------------

Keramik-Kabeldurchlässe für Öfen ermöglichen die Durchführung elektrischer Leiter durch eine Metallwand in Bereiche, wo die Temperatur für Kunststoffe zu hoch ist. Die Temperaturbeständigkeit ergibt sich aus dem Material der Mutter: 230 °C mit vernickelter Messingmutter, 500 °C mit Edelstahlmutter.

	Bild	Zeichnung	Beschreibung	Gewicht	Artikelnummer
10			Keramik-Kabeldurchlässe für Kabel bis 6 mm Durchmesser. Maximale Temperatur 230 °C mit vernickelter Messingmutter, 500 °C mit Edelstahlmutter.	5 g	Mit vernickelter Messingmutter: (zuvor BEM1021)
					BZM101206009GE
					Mit Mutter aus WNr. 1.4301 (X5CrNi18-10) Edelstahl:
BZM101206009G4					
16			Keramik-Kabeldurchlässe für Kabel bis 10 mm Durchmesser. Maximale Temperatur 230 °C mit vernickelter Messingmutter, 500 °C mit Edelstahlmutter.	10 g	Mit vernickelter Messingmutter:
					BZM161510009GE
					Mit Mutter aus WNr. 1.4301 (X5CrNi18-10) Edelstahl:
BZM161510009G4					

Keramische Isolatoren für Heizelemente, 400-V-Bereich



 Halogenfrei	 RoHS REACH	C610 Aluminiumoxid		GWFI 960°C Nicht entzündbar	400V BH 6,3 mm bis 11 mm
------------------------	-----------------------	------------------------------	--	--	---

Mullitkeramik mit niedrigem Alkaligehalt C 610 für Hochtemperaturanwendungen mit Luftzwischenräumen und externer Kriechstrecke von 5 mm, entsprechend 400 V **Isolierung und Verschmutzungsgrad 3**. Geeignet für Schlauchleitungsheizkörper mit 6 mm, 3 mm, 8 mm, 10 mm und 11 mm.

Bild	Zeichnung	Außendurchmesser des Heizungsrohrs	Maximaler Durchmesser der Pleuelstange	Angaben
		6,3 mm	2,5 mm	BH43222650
		8 mm	3 mm	BH59223250
		8 mm	4 mm	BH59224250
		10 mm	3 mm	BH70223250
		10 mm	4 mm	BH70224250
		11 mm	4 mm	BH80304250

Viele der anderen Modelle wurden nachgerüstet. Fragen Sie uns nach deren Spezifikationen.

Wegen ständigen Produktverbesserungen dienen die hier gezeigten Zeichnungen und Beschreibungen nur zur Orientierung und können ohne Vorankündigung geändert werden.



Wegen ständigen Produktverbesserungen dienen die hier gezeigten Zeichnungen und Beschreibungen nur zur Orientierung und können ohne Vorankündigung geändert werden.

Anschlussblöcke aus PA66



Wegen ständigen Produktverbesserungen dienen die hier gezeigten Zeichnungen und Beschreibungen nur zur Orientierung und können ohne Vorankündigung geändert werden.



Typ BF and Typ BG, 2,5 mm² Haupteigenschaften

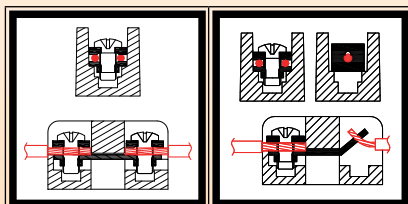

Anwendungen

Bei elektrothermischen Anschlussblöcken sind die Anforderungen höher als bei Standardanwendungen. Hohe Umgebungstemperatur, häufige Wärmezyklen, Nähe der Enden der Heizelemente und ihrer Anschlüsse auf engstem Raum. Dies alles erschwert es, die Verkabelung vorzunehmen.

Diese Reihenklammern wurden entwickelt, um diesen Ansprüchen zu genügen. Sie sind jedoch nicht gegen versehentlichen Stromschlag geschützt, **sondern für die interne Verkabelung in Gehäusen vorgesehen.**

Hauptmerkmale sind bei allen Typen identisch

Gehäuse: Mit Glasfaser gefülltes Polyamid 66, UL94 V-0, Prüfung mit dem Glühdraht zur Entflammbarkeit (GWFI) 960 °C, Umgebungstemperatur bis 200 °C, Wärmeformbeständigkeit unter 1,8 MPa Belastung nach ISO 75: 226 °C, halogenfrei.

Klemmen: M3-Schraubklemmen, welche mit der elastischen Zahnscheibe unverlierbar sind und sich nicht durch Vibrationen oder Wärmezyklen lösen. Diese Klemmen können Leiter, welche mit Gabel- oder Drahtösen ausgestattet sind, aufnehmen. Die Klemmkapazität ist jedoch auf einen einzelnen Leiter begrenzt. Kabel mit Kabelschuhen sind auf einen maximalen Querschnitt von 1,5 mm² begrenzt. Mit der M3-Schraube kann ein 4,8-mm-Flachstecker verbunden werden, für die Verbindung mit Klemmen sind Einlegebrücken gedacht (siehe Zubehörseite).

Sie sind auch in Ausführungen erhältlich, wo eine Seite mit Lötanschlüssen und die andere mit Schraubklemmen ausgestattet ist. Bei Reihenklammern mit Lötanschlüssen kann diese Seite jedoch nur einen Leiter von 1 mm² bis 2,5 mm² fassen.

Netzspannung: 400 V. Die Kriechstrecken zwischen zwei (2) Klemmen oder strom- und erdungsführenden Anschlüssen betragen 5 mm oder mehr sowie Luftstrecken von 3 mm oder mehr (§ 8.4.2.2 und § 8.4.2.3 von DIN EN 60947-7-1 VDE 0611-1:2010-03).

Drahtstärke: Sofern nicht anders angegeben, nimmt jede mit Schraube und Vierkantscheibe ausgestattete Klemme auf jeder Seite jeweils ein oder zwei Leiter mit 1 mm² bis 2,5 mm² auf. (18 AWG bis 14 AWG).

Maximale Nennkapazität pro Klemme: 24 A, entsprechend einer Eigenerwärmung der Klemme unter 45 °C gemäß DIN EN 60947-7-1 (§ 7.2.1).

Andere Modelle: Es wurden ähnliche PA66-Reihenklammern für spezielle Tauchsiederanwendungen entwickelt: Siehe Katalog Nr. 11.

Wegen ständigen Produktverbesserungen dienen die hier gezeigten Zeichnungen und Beschreibungen nur zur Orientierung und können ohne Vorankündigung geändert werden.

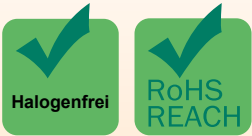

Kein Schutz vor versehentlichem elektrischem Kontakt.



Vernickelte Stahlschrauben und Vierkantscheiben auf beiden Seiten.

BF0252SS	13 g	Schraubklemme	BF0253SS	18 g
		<p>MASSIVER LEITER</p> <p>2 x 2,5 mm²/2 x 1,5 mm² / 2 x 1 mm² 2 x 14 AWG/ 2 x 16 AWG/ 2 x 18 AWG</p>		
	24 g		<p>LITZENLEITER</p> <p>2 x 2,5 mm²/2 x 1,5 mm² / 2 x 1 mm² 2 x 14 AWG/ 2 x 16 AWG/ 2 x 18 AWG</p>	
	34 g	<p>0,5 N m M3</p> <p>400 V 24 A</p> <p>Permanent 180 °C/356 °F Höchstwert 200 °C/392 °F</p>		

Wegen ständigen Produktverbesserungen dienen die hier gezeigten Zeichnungen und Beschreibungen nur zur Orientierung und können ohne Vorankündigung geändert werden.



Wegen ständigen Produktverbesserungen dienen die hier gezeigten Zeichnungen und Beschreibungen nur zur Orientierung und können ohne Vorankündigung geändert werden.



Kein Schutz vor versehentlichem elektrischem Kontakt.

					400V BF025*W
					2.5mm²

Vernickelte Stahlschrauben und Vierkantscheiben auf der einen Seite, Lötanschlüsse auf der anderen Seite

BF0252WS	16 g	Schraubklemme	BF0253WS	22 g
		MASSIVER LEITER 2 x 2,5 mm ² /2 x 1,5 mm ² / 2 x 1 mm ² 2 x 14 AWG/ 2x 16 AWG/ 2 x 18 AWG		
		LITZENLEITER 2 x 2,5 mm ² /2 x 1,5 mm ² / 2 x 1 mm ² 2 x 14 AWG/ 2x 16 AWG/ 2 x 18 AWG		
BF0254WS	28 g	 0,5 N m M3	BF0255WS	34 g
		Lötanschluss		
		MASSIVER LEITER		
BF0256WS	41 g	 2,5 mm ² /1,5 mm ² /1 mm ² 14 AWG/16 AWG/18 AWG	BF0258WS	52 g
		LITZENLEITER 2,5 mm ² /1,5 mm ² /1 mm ² 14 AWG/16 AWG/18 AWG		
		400 V 24 A		
		 Permanent 180 °C/356 °F Höchstwert 200 °C/392 °F		



Kein Schutz vor versehentlichem elektrischem Kontakt.



Vernickelte Stahlschrauben und Vierkantscheiben auf beiden Seiten

BG0252SS	17 g	Schraubklemme	BG0253SS	22 g
		<p>MASSIVER LEITER</p> <p>6-7.5 mm</p> <p>2 x 2,5 mm²/2 x 1,5 mm² / 2 x 1 mm²</p> <p>2 x 14 AWG/ 2 x 16 AWG/ 2 x 18 AWG</p>		
	28 g	<p>LITZENLEITER</p> <p>6-7.5 mm</p> <p>2 x 2,5 mm²/2 x 1,5 mm² / 2 x 1 mm²</p> <p>2 x 14 AWG/ 2 x 16 AWG/ 2 x 18 AWG</p>		32 g
	38 g	<p>0,5 N m M3</p> <p>400 V 24 A</p> <p>Permanent 180 °C/356 °F</p> <p>Höchstwert 200 °C/392 °F</p>		46 g

Wegen ständigen Produktverbesserungen dienen die hier gezeigten Zeichnungen und Beschreibungen nur zur Orientierung und können ohne Vorankündigung geändert werden.



Wegen ständigen Produktverbesserungen dienen die hier gezeigten Zeichnungen und Beschreibungen nur zur Orientierung und können ohne Vorankündigung geändert werden.



Kein Schutz vor versehentlichem elektrischem Kontakt.









Vernickelte Stahlschrauben und Vierkantscheiben auf der einen Seite, Lötanschlüsse auf der anderen Seite

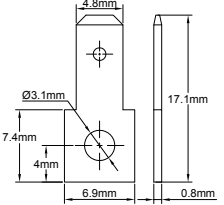

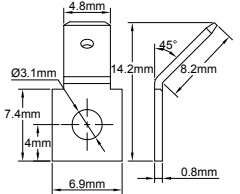

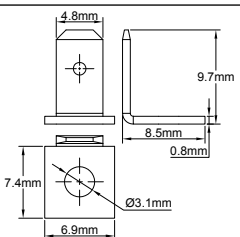
BG0252WS	20 g	Schraubklemme	BG0253WS	26 g
		MASSIVER LEITER 2 x 2,5 mm ² /2 x 1,5 mm ² 2 x 14 AWG/2 x 16 AWG/2 x 18 AWG 6-7,5 mm	LITZENLEITER 2 x 2,5 mm ² /2 x 1,5 mm ² 2 x 1 mm ² 2 x 14 AWG/ 2 x 16 AWG/ 2 x 18 AWG 6-7,5 mm	
BG0254WS	32 g	0,5 N m M3	BG0255WS	38 g
		Lötanschluss	MASSIVER LEITER 2,5 mm ² /1,5 mm ² /1 mm ² 14 AWG/16 AWG/18 AWG 6-7,5 mm	LITZENLEITER 2,5 mm ² /1,5 mm ² /1 mm ² 14 AWG/16 AWG/18 AWG 6-7,5 mm
BG0256WS	45 g	400 V 24 A	BG0258WS	56 g
		Permanent 180 °C/356 °F Höchstwert 200 °C/392 °F		

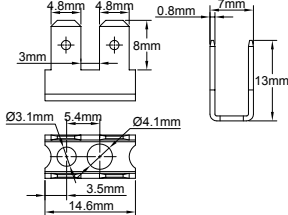
Flachstecker, Klemmen, Einlegebrücke für die Verbindung von Anschlussblöcken

Flachstecker 4,8 mm x 0,8 mm mit Lochung 3,1 mm. Diese Flachstecker können auf Schraubklemmen von Reihenklemmen der BE-Serie mit einem Querschnitt von 2,5 mm² montiert werden.

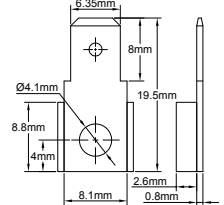
		<p>4,8 mm x 0,8 mm Flachstecker, können mit M3-Schrauben an allen Klemmen befestigt werden.</p> <table border="1" style="width: 100%; border-collapse: collapse;"> <thead> <tr> <th style="text-align: center;">Material</th> <th style="text-align: center;">Angaben</th> </tr> </thead> <tbody> <tr> <td style="text-align: center;">Messing nicht vernickelt</td> <td style="text-align: center;">66ABB0831169040B</td> </tr> <tr> <td style="text-align: center;">Messing vernickelt</td> <td style="text-align: center;">66ABC0831169040B</td> </tr> <tr> <td style="text-align: center;">Vernickelter Stahl</td> <td style="text-align: center;">66ABS0831169040B</td> </tr> </tbody> </table>	Material	Angaben	Messing nicht vernickelt	66ABB0831169040B	Messing vernickelt	66ABC0831169040B	Vernickelter Stahl	66ABS0831169040B
Material	Angaben									
Messing nicht vernickelt	66ABB0831169040B									
Messing vernickelt	66ABC0831169040B									
Vernickelter Stahl	66ABS0831169040B									
		<p>64,8 mm x 0,8 mm Flachstecker, 135° gebogen, können mit M3-Schrauben an allen Klemmen befestigt werden.</p> <table border="1" style="width: 100%; border-collapse: collapse;"> <thead> <tr> <th style="text-align: center;">Material</th> <th style="text-align: center;">Angaben</th> </tr> </thead> <tbody> <tr> <td style="text-align: center;">Messing nicht vernickelt</td> <td style="text-align: center;">66ADB0841169040C</td> </tr> <tr> <td style="text-align: center;">Messing vernickelt</td> <td style="text-align: center;">66ADC0831169040C</td> </tr> <tr> <td style="text-align: center;">Vernickelter Stahl</td> <td style="text-align: center;">66ADS0831169040C</td> </tr> </tbody> </table>	Material	Angaben	Messing nicht vernickelt	66ADB0841169040C	Messing vernickelt	66ADC0831169040C	Vernickelter Stahl	66ADS0831169040C
Material	Angaben									
Messing nicht vernickelt	66ADB0841169040C									
Messing vernickelt	66ADC0831169040C									
Vernickelter Stahl	66ADS0831169040C									
		<p>4,8 mm x 0,8 mm Flachstecker, um 90° gebogen, können mit M3-Schrauben an allen Klemmen befestigt werden.</p> <table border="1" style="width: 100%; border-collapse: collapse;"> <thead> <tr> <th style="text-align: center;">Material</th> <th style="text-align: center;">Angaben</th> </tr> </thead> <tbody> <tr> <td style="text-align: center;">Messing nicht vernickelt</td> <td style="text-align: center;">66ACB0831169040D</td> </tr> <tr> <td style="text-align: center;">Messing vernickelt</td> <td style="text-align: center;">66ACC0831169040D</td> </tr> <tr> <td style="text-align: center;">Vernickelter Stahl</td> <td style="text-align: center;">66ACS0831169040D</td> </tr> </tbody> </table>	Material	Angaben	Messing nicht vernickelt	66ACB0831169040D	Messing vernickelt	66ACC0831169040D	Vernickelter Stahl	66ACS0831169040D
Material	Angaben									
Messing nicht vernickelt	66ACB0831169040D									
Messing vernickelt	66ACC0831169040D									
Vernickelter Stahl	66ACS0831169040D									
		<p>4 mm x 4,75 mm QC-Flachstecker, um 90° gebogen. Mit einem Loch von 3,1 mm und 4,1 mm können sie daher auf 2,5 mm² PA66-Reihenklemmen der BE-Serie, BCA-Serie, BCB-Serie sowie Reihenklemmen aus Keramik installiert werden. Achtung, die Verwendung dieses Zubehörs kann die Isolationsabstände der Reihenklemmen reduzieren.</p> <table border="1" style="width: 100%; border-collapse: collapse;"> <thead> <tr> <th style="text-align: center;">Material</th> <th style="text-align: center;">Angaben</th> </tr> </thead> <tbody> <tr> <td style="text-align: center;">Messing nicht vernickelt</td> <td style="text-align: center;">66ACB08CE470142D</td> </tr> <tr> <td style="text-align: center;">Messing vernickelt</td> <td style="text-align: center;">66ACC08CE470142D</td> </tr> <tr> <td style="text-align: center;">Vernickelter Stahl</td> <td style="text-align: center;">66ACS08CE470142D</td> </tr> </tbody> </table>	Material	Angaben	Messing nicht vernickelt	66ACB08CE470142D	Messing vernickelt	66ACC08CE470142D	Vernickelter Stahl	66ACS08CE470142D
Material	Angaben									
Messing nicht vernickelt	66ACB08CE470142D									
Messing vernickelt	66ACC08CE470142D									
Vernickelter Stahl	66ACS08CE470142D									

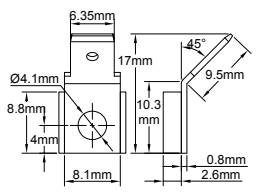
Flachstecker 6,35 mm mit Lochung 4,1 mm. Sie dienen als Ersatz für die Schelle an Keramikreihenklemmen der BCA-Serie und BCB-Serie. Sie sind nicht kompatibel mit der BCC-Serie. Sie behalten die Fähigkeit, einen Leiter unter dem Flachstecker festzuziehen.

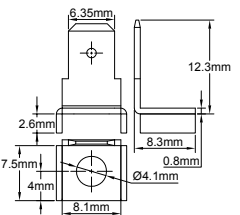
		<p>Flachstecker 6,35 mm mit Lochung 4,1 mm, flach. Material: WNr. 1.4301 (X5CrNi18-10) Edelstahl oder vernickelter Stahl.</p> <table border="1" style="width: 100%; border-collapse: collapse;"> <thead> <tr> <th style="text-align: center;">Material</th> <th style="text-align: center;">Angaben</th> </tr> </thead> <tbody> <tr> <td style="text-align: center;">WNr. 1.4301 (X5CrNi18-10) Edelstahl</td> <td style="text-align: center;">66AE40841197006B</td> </tr> <tr> <td style="text-align: center;">Vernickelter Stahl</td> <td style="text-align: center;">66AES0841197006B</td> </tr> </tbody> </table>	Material	Angaben	WNr. 1.4301 (X5CrNi18-10) Edelstahl	66AE40841197006B	Vernickelter Stahl	66AES0841197006B
Material	Angaben							
WNr. 1.4301 (X5CrNi18-10) Edelstahl	66AE40841197006B							
Vernickelter Stahl	66AES0841197006B							
		<p>Flachstecker 6,35 mm mit Lochung 4,1 mm, um 135° gebogen. Material: WNr. 1.4301 (X5CrNi18-10) Edelstahl oder vernickelter Stahl.</p> <table border="1" style="width: 100%; border-collapse: collapse;"> <thead> <tr> <th style="text-align: center;">Material</th> <th style="text-align: center;">Angaben</th> </tr> </thead> <tbody> <tr> <td style="text-align: center;">WNr. 1.4301 (X5CrNi18-10) Edelstahl</td> <td style="text-align: center;">66AG4084116397006C</td> </tr> <tr> <td style="text-align: center;">Vernickelter Stahl</td> <td style="text-align: center;">66AGS084116397006C</td> </tr> </tbody> </table>	Material	Angaben	WNr. 1.4301 (X5CrNi18-10) Edelstahl	66AG4084116397006C	Vernickelter Stahl	66AGS084116397006C
Material	Angaben							
WNr. 1.4301 (X5CrNi18-10) Edelstahl	66AG4084116397006C							
Vernickelter Stahl	66AGS084116397006C							
		<p>Flachstecker 6,35 mm mit Lochung 4,1 mm, um 90° gebogen. Material: WNr. 1.4301 (X5CrNi18-10) Edelstahl oder vernickelter Stahl.</p> <table border="1" style="width: 100%; border-collapse: collapse;"> <thead> <tr> <th style="text-align: center;">Material</th> <th style="text-align: center;">Angaben</th> </tr> </thead> <tbody> <tr> <td style="text-align: center;">WNr. 1.4301 (X5CrNi18-10) Edelstahl</td> <td style="text-align: center;">66AF40841197006D</td> </tr> <tr> <td style="text-align: center;">Vernickelter Stahl</td> <td style="text-align: center;">66AFS0841197006D</td> </tr> </tbody> </table>	Material	Angaben	WNr. 1.4301 (X5CrNi18-10) Edelstahl	66AF40841197006D	Vernickelter Stahl	66AFS0841197006D
Material	Angaben							
WNr. 1.4301 (X5CrNi18-10) Edelstahl	66AF40841197006D							
Vernickelter Stahl	66AFS0841197006D							



Wegen ständigen Produktverbesserungen dienen die hier gezeigten Zeichnungen und Beschreibungen nur zur Orientierung und können ohne Vorankündigung geändert werden.

Schellen für M4-Schraubklemmen

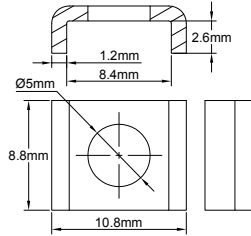
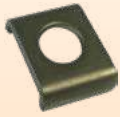

Schelle für M4-Schrauben, 5-mm-Bohrung, zur Montage an Reihenklemmen aus Keramik der BCA-Serie, BCB-Serie und BCC-Serie.

Material	Angaben
WNr. 1.4301 (X5CrNi18-10) Edelstahl	66AS412501A1014A

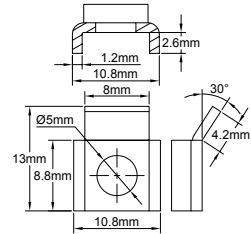

Einlegebrücke für M4-Schrauben mit Scherschutz, 5-mm-Bohrung, zur Montage an Reihenklemmen aus Keramik der BCA-Serie, BCB-Serie und BCC-Serie.

Material	Angaben
WNr. 1.4301 (X5CrNi18-10) Edelstahl	66AR412501A1024A

Einlegebrücken. Sie ermöglichen die einfache Verbindung von zwei (2) oder drei (3) benachbarten Klemmen

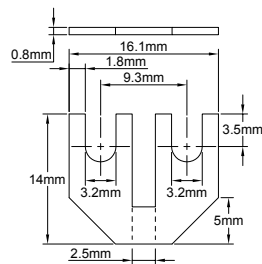

Zwei-Wege, 9,3 mm Raster, kompatibel mit der 2,5 mm² BE-Serie.

Material	Angaben
Messing nicht vernickelt	66AJB0832293041B

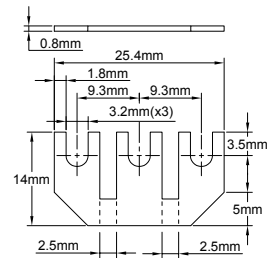

Drei-Wege, 9,3 mm Raster, kompatibel mit der 2,5 mm² BE-Serie.

Material	Angaben
Messing nicht vernickelt	66AJB0832393042B

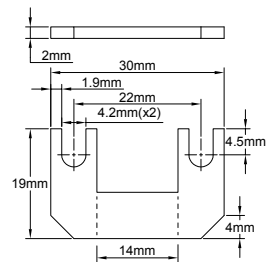
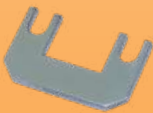

Zwei-Wege, 20 mm Raster, kompatibel mit der BCA-Serie und der BCB-Serie.

Material	Angaben
WNr. 1.4301 (X5CrNi18-10) Edelstahl	66AJ420422B0043B

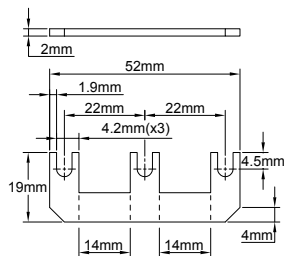
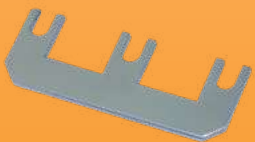

Drei-Wege, 20 mm Raster, kompatibel mit der BCA-Serie und der BCB-Serie.

Material	Angaben
WNr. 1.4301 (X5CrNi18-10) Edelstahl	66AJ420423B0044B



Wegen ständigen Produktverbesserungen dienen die hier gezeigten Zeichnungen und Beschreibungen nur zur Orientierung und können ohne Vorankündigung geändert werden.

Kontaktiere Uns

www.ultimheat.com



ULTIMHEAT

HEAT & CONTROLS



Katalog-Sammlung auf www.ultimheat.com

**Hersteller von elektromechanischen Komponenten und
OEM-Heizungsbauteilen**

- Mechanische Thermostate
- Mechanische Sicherungen ein- und dreipolig
- ATEX-Thermostate und -Sicherungen
- Durchfluss-Flüssigkeitsheizungen
- Eintauchheizungen
- Heizelemente für Luft und Flüssigkeit
- Anschlussblöcke
- Gehäuse für korrosive Umgebungen
- Durchflussschalter
- Niveauschalter
- Druckschalter und Luftschalter
- Schmelzsicherungen und Branddetektoren
- Begleitheizungen
- **Taylor-Lösungen**

DEUTSCHE UNIVERSITÄT ESSEN

FAKULTÄT FÜR INGENIEURWISSENSCHAFTEN

INSTITUT FÜR TRAGWERKE

LEHRGEBIET TRAGWERKE

PROF. DR.-ING. habil. G. H. J. VAN DER VEGE

DR. rer. oec. G. H. J. VAN DER VEGE

DR. rer. oec. G. H. J. VAN DER VEGE

DR. rer. oec. G. H. J. VAN DER VEGE

DR. rer. oec. G. H. J. VAN DER VEGE

DR. rer. oec. G. H. J. VAN DER VEGE

DR. rer. oec. G. H. J. VAN DER VEGE

DR. rer. oec. G. H. J. VAN DER VEGE

DR. rer. oec. G. H. J. VAN DER VEGE

DR. rer. oec. G. H. J. VAN DER VEGE

DR. rer. oec. G. H. J. VAN DER VEGE

DR. rer. oec. G. H. J. VAN DER VEGE

DR. rer. oec. G. H. J. VAN DER VEGE